

TASSIMO

suny



TAS 31xx TAS 32xx TAS 37xx

de Gebrauchsanleitung

en Instruction manual

fr Mode d'emploi

es Instrucciones de uso

sv Bruksanvisning

da Brugsanvisning

no Bruksanvisning

el Οδηγίες χρήσης

pl Instrukcja obsługi

cs Návod k použití

sk Návod na použitie

ro Instrucțiuni de utilizare

ru Правила пользования

1



BOSCH

1 Deutsch
7 English
13 Français
19 Español
25 Svenska
30 Dansk
35 Norsk

40 Ελληνικά
46 Polski
53 Čeština
62 Slovensky
71 Română
77 Русский



de Sicherheitshinweise
en Safety instructions
fr Consignes de sécurité
es Indicaciones de seguridad
sv Säkerhetsanvisningar
da Sikkerhedsanvisninger
no Sikkerhetsinformasjon

el Υποδείξεις ασφαλείας
pl Instrukcje bezpieczeństwa
cs Bezpečnostní pokyny
sk Bezpečnostné pokyny
ro Instrucțiuni de siguranță
ru Указания по безопасности



de Auf einen Blick
en At a glance
fr Présentation
es Visión de conjunto
sv Översikt
da Oversigt
no Oversikt

el Με μια ματιά
pl W skrócie
cs Přehled
sk Prehľad
ro Pe scurt
ru Обзор



de Hilfe bei Problemen
en Troubleshooting
fr Aide en cas de problèmes
es Ayuda en caso de problemas
sv Hjälp vid problem
da Fejlfinding
no Feilsøking

el Αντιμετώπιση προβλημάτων
pl Rozwiązywanie problemów
cs Poradce při potížích
sk Riešenie problémov
ro Depanarea
ru Помощь в решении проблем

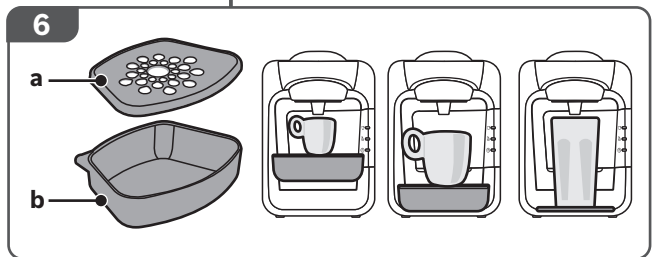
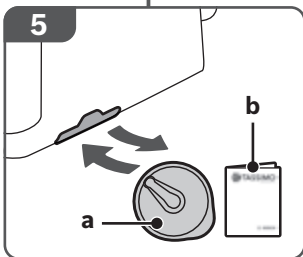
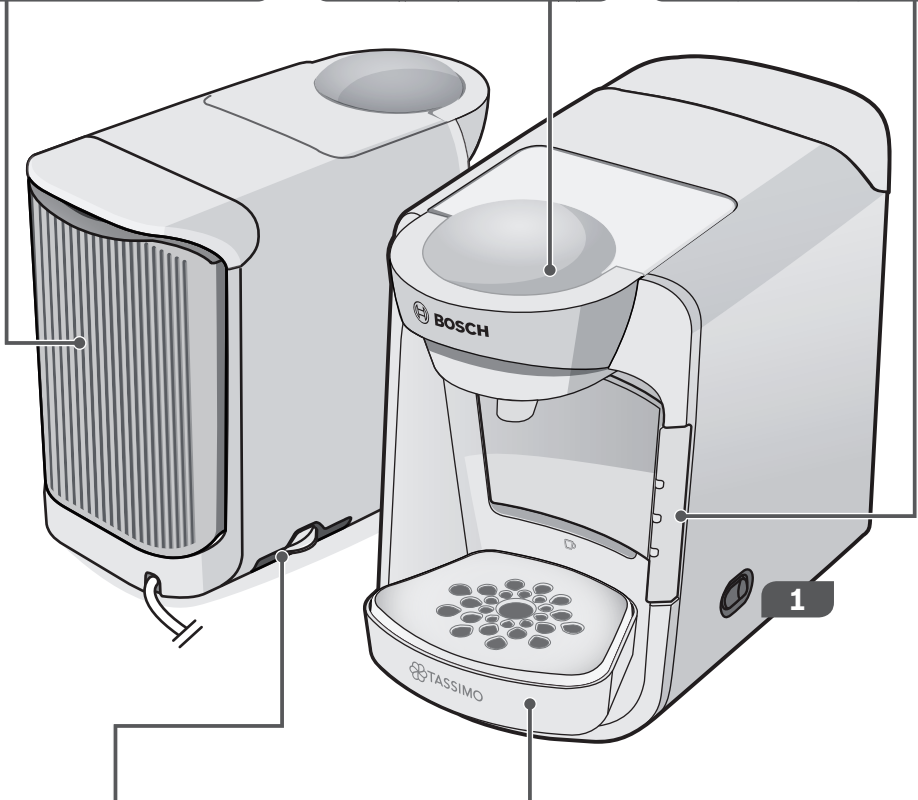
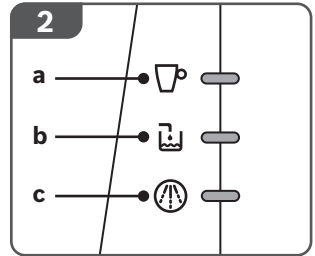
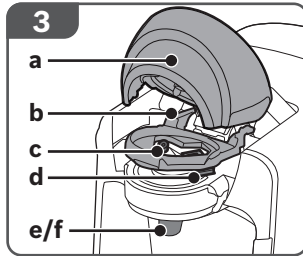
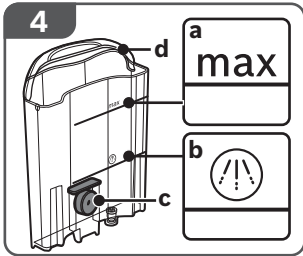

de Stromschlaggefahr!
en Risk of electric shock!
fr Risque de choc électrique!
es ¡Peligro de electrocución!
sv Risk för elektrisk stöt!
da Fare for elektrisk stød!
no Fare for elektrisk støt!
el Κίνδυνος ηλεκτροπληξίας!

pl Niebezpieczeństwo porażenia prądem!
cs Nebezpečí úrazu elektrickým proudem!
sk Nebezpečenstvo zasiahnutia elektrickým prúdom!
ro Pericol de electrocutare!
ru Опасность поражения током!



de Verbrennungsgefahr!
en Risk of burns!
fr Risque de brûlure!
es ¡Peligro de quemaduras!
sv Brännskaderisk!
da Fare for forbrænding!
no Fare for forbrenning!

el Κίνδυνος εγκαυμάτων!
pl Niebezpieczeństwo poparzenia!
cs Nebezpečí opaření!
sk Nebezpečenstvo oparenia!
ro Pericol de arsuri!
ru Риск получения ожогов!

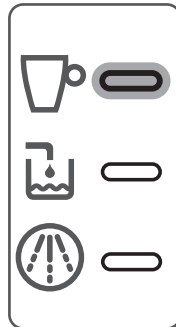
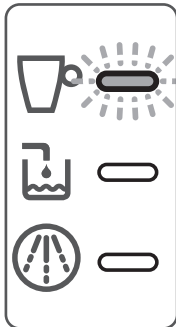



Sicherheitshinweise

Bestimmungsgemäßer Gebrauch

Das Gerät nach dem Auspacken prüfen. Bei einem Transportschaden nicht anschließen.

Dieses Gerät ist nur für den privaten Haushalt und das häusliche Umfeld bestimmt. Das Gerät nur in Innenräumen bei Raumtemperatur und bis zu 2000 m über Meereshöhe verwenden.

Wichtige Sicherheitshinweise

Lesen Sie die Gebrauchsanleitungen Teil 1 und 2 sorgfältig durch, handeln danach und bewahren die Anleitungen auf. Geben Sie sie an alle Benutzer weiter.

Dieses Gerät kann von Kindern ab 8 Jahren und darüber und von Personen mit reduzierten physischen, sensorischen oder mentalen Fähigkeiten oder Mangel an Erfahrung und/oder Wissen benutzt werden, wenn sie beaufsichtigt oder bezüglich des sicheren Gebrauchs des Gerätes unterwiesen wurden und die daraus resultierenden Gefahren verstanden haben. Kinder dürfen nicht mit dem Gerät spielen. Reinigung und Benutzer-Wartung dürfen nicht durch Kinder vorgenommen werden, es sei denn, sie sind 8 Jahre oder älter und werden beaufsichtigt.

Kinder unter 8 Jahren sind vom Gerät und der Anschlussleitung fernzuhalten und dürfen das Gerät nicht bedienen. Füllen Sie täglich ausschließlich frisches, kaltes Wasser (kein Mineralwasser mit Kohlensäure) in den Wassertank. Verwenden Sie kein chemisch entkalktes Wasser. Das Gerät während des Betriebs stets beaufsichtigen.

Energie sparen

Sie sollten Ihr TASSIMO Gerät aus Energiespargründen nach jedem Gebrauch ausschalten.

Stromschlaggefahr!

- Betreiben und schließen Sie das Gerät nur gemäß den Angaben auf dem Typenschild an.
- Das Gerät darf nur über eine vorschriftsmäßig installierte Steckdose mit Erdung an ein Stromnetz mit Wechselstrom angeschlossen werden. Stellen Sie sicher, dass das Schutzleitersystem der elektrischen Hausinstallation vorschriftsmäßig installiert ist.
- Schalten Sie vor der Reinigung das Gerät mit dem Ein / Aus Schalter aus und ziehen Sie den Netzstecker.



Sicherheitshinweise

- Benutzen Sie Ihr TASSIMO Gerät nur, wenn Netzkabel und Gerät keine Beschädigungen aufweisen.
 - Ziehen Sie im Fehlerfall sofort den Netzstecker.
 - Reparaturen an dem Gerät, wie z. B. eine beschädigte Zuleitung auswechseln, dürfen Sie nur durch unseren Kundendienst ausführen lassen um Gefährdungen zu vermeiden.
 - Tauchen Sie das Gerät oder das Netzkabel niemals in Wasser.
 - Es darf keine Flüssigkeit auf die Gerätesteckverbindung überlaufen.
 - Die speziellen Hinweise zur Reinigung in der Anleitung sind zu beachten.
- ⚠ Verbrennungsgefahr!**
- Versuchen Sie nie, das Brühsystem während des Betriebs zu öffnen. Beachten Sie, dass austretende Flüssigkeiten sehr heiß sind. Die T DISC, die Stanzvorrichtung und der Getränkeauslauf können unmittelbar nach dem Brühvorgang sehr heiß sein. Zuerst abkühlen lassen.
 - Benutzen Sie keine beschädigten T DISCs.
 - Benutzen Sie T DISCs nur einmal.
- Nach dem Gebrauch können die Oberflächen noch einige Zeit heiß sein.
 - Frisch zubereitete Getränke sind sehr heiß. Bei Bedarf etwas abkühlen lassen.
- ⚠ Brandgefahr!**
- Das Gerät wird heiß.
 - Das Gerät nie in einem Schrank betreiben.
- ⚠ Verletzungsgefahr!**
- Fehlanwendung des Gerätes kann zu Verletzungen führen.
 - Trinken Sie keinesfalls die Entkalkungsflüssigkeit.
- ⚠ Erstickungsgefahr!**
- Kinder nicht mit Verpackungsmaterial spielen lassen.
 - Kleinteile sicher aufbewahren, sie können verschluckt werden.
- ⚠ Achtung!**
- **Reinigung von Oberflächen, die mit Nahrungsmitteln in Berührung kommen!**
Die speziellen Hinweise zur Reinigung in den Bildanleitungen sind zu beachten.



Auf einen Blick

Klappen Sie vor dem Weiterlesen die dazugehörige Bildseite am Anfang des Heftes nach links aus.

1 Ein/Aus Schalter

2 Start/Stopp Taste mit Anzeigeelementen

- a Status-LED
- b Wassertank füllen
- c Entkalken

3 Brühsystem

- a Verschluss
- b T DISC Träger
- c Stanzvorrichtung für T DISCs
- d T DISC Lesefenster
- e Getränkeauslauf
- f Spritzschutz

4 Abnehmbarer Wassertank

- a Markierung **max**
- b Markierung „Entkalken“
- c Schwimmer
- d Tragegriff

5 Aufbewahrungsfach

- a Gelbe Service T DISC
- b Kurzanleitung Reinigen/Entkalken

6 Tassenpodest

- (abnehmbar und höhenverstellbar)
- a Tropfgitter
 - b Auffangbehälter



Entsorgung

Entsorgen Sie die Verpackung umweltgerecht. Dieses Gerät ist entsprechend der europäischen Richtlinie 2012/19/EU über Elektro- und Elektronikaltgeräte (waste electrical and electronic equipment – WEEE) gekennzeichnet. Die Richtlinie gibt den Rahmen für eine EU-weit gültige Rücknahme und Verwertung der Altgeräte vor.

Über aktuelle Entsorgungswege bitte beim Fachhändler informieren.



Info

Bosch ist der Hersteller des TASSIMO Geräts. Deshalb kann Bosch keine Liefergarantie für die TASSIMO T DISCs übernehmen.

TASSIMO T DISCs erhalten Sie im Fachhandel.

Besuchen Sie auch www.tassimo.com um die große Getränkevielfalt zu entdecken und online zu bestellen.



Zubehör

Zubehör	Bestellnummer Webshop
Entkalkungstabletten	TCZ6004 / 00311530 www.tassimo.com www.bosch-home.com
Gelbe Service T DISC	00576836 www.bosch-home.com



Hilfe bei Problemen

In der folgenden Tabelle finden Sie Lösungen für Probleme oder Störungen, die in Zusammenhang mit der Benutzung des Geräts auftreten und die Sie einfach selbst beheben können. Sollten Sie keine adäquate Lösung für Ihr spezielles Problem finden, kontaktieren Sie unseren Kundendienst.

Weitere Kundendienstinformationen finden Sie auch online:

www.tassimo.com

www.bosch-home.com

Problem	Ursache	Abhilfe
Das Gerät funktioniert nicht, es leuchtet keines der Anzeigeelemente (LEDs) auf.	Das Gerät hat keine Stromversorgung.	Kontrollieren Sie, ob das Gerät an die Stromversorgung angeschlossen ist.
	Das Gerät ist nicht eingeschaltet.	Stellen Sie sicher, dass das Gerät eingeschaltet ist.
Die Brühung wird gestartet, es wird jedoch kein Getränk ausgegeben.	Der Wassertank ist nicht richtig eingesetzt.	Kontrollieren Sie, ob der Wassertank richtig eingesetzt ist.
	Der Wassertank wurde während des Brühvorgangs abgenommen oder im System befindet sich Luft.	Starten Sie einen Reinigungsvorgang mit der gelben Service T DISC. Sehen Sie hierzu das Kapitel Inbetriebnahme , Schritte 2–14.
	Der Schwimmer im Wassertank ist verklemmt.	Reinigen Sie den Wassertank und machen Sie den Schwimmer gangbar.
Die Brühung kann nicht gestartet werden.	Keine T DISC eingelegt.	Überprüfen Sie, ob eine T DISC eingelegt wurde.
	Der Strichcode der eingelegten T DISC wird nicht erkannt.	Säubern Sie das T DISC Lesefenster mit einem weichen, feuchten Tuch.
		Streichen Sie mit dem Finger die Folie der T DISC glatt, damit der Strichcode gelesen werden kann.
		Verwenden Sie eine neue T DISC.
	Lässt sich das Problem nicht beheben, kontaktieren Sie die TASSIMO Infoline.	
Das Brühsystem ist nicht richtig verschlossen.	Säubern Sie das Brühsystem mit einem weichen, feuchten Tuch, vor allem im Bereich des Verschlusses.	
Das Gerät war beim Einlegen der T DISC nicht eingeschaltet.	Schalten Sie das Gerät vor dem Einlegen der T DISC ein.	



Hilfe bei Problemen

Problem	Ursache	Abhilfe
Das Brühsystem lässt sich nicht schließen.	Die Stanzvorrichtung und/oder der T DISC Träger sind nicht richtig eingesetzt.	Drücken Sie die Stanzvorrichtung mit beiden Daumen in ihre Halterung und kontrollieren Sie die Position des T DISC Trägers.
	Die T DISC ist nicht richtig eingelegt.	Ersetzen Sie eine beschädigte T DISC durch eine neue. Legen Sie die T DISC mit der bedruckten Seite nach unten so ein, dass die Lasche in der dafür vorgesehenen Aussparung liegt.
	Das Brühsystem ist nicht richtig verschlossen.	Säubern Sie das Brühsystem mit einem weichen, feuchten Tuch, vor allem im Bereich des Verschlusses. Drücken Sie den Verschluss, bis dieser hörbar einrastet.
Das Brühsystem lässt sich nicht öffnen.	Das Brühsystem ist noch verriegelt.	Öffnen Sie das Brühsystem erst, wenn die Status-LED  aufhört zu blinken und permanent leuchtet.
		Bleibt das Brühsystem weiterhin verschlossen, kontaktieren Sie die TASSIMO Infoline.
Wassertank füllen  leuchtet.	Es ist nicht genug Wasser im Wassertank vorhanden.	Füllen Sie frisches, kaltes Wasser bis zur Markierung max ein. Setzen Sie den Wassertank wieder ein.
Wassertank füllen  leuchtet, obwohl sich genug Wasser im Wassertank befindet.	Der Schwimmer im Wassertank ist verklemmt.	Reinigen Sie den Wassertank und machen Sie den Schwimmer gangbar.
	Der Wassertank ist nicht richtig eingesetzt.	Überprüfen Sie, ob der Wassertank richtig eingesetzt ist.
Wassertank füllen  und Entkalken  blinken gleichzeitig und keine Brühung ist möglich.	Technische Störung im Gerät.	Das Gerät mit dem Ein/Aus Schalter ausschalten, ca. 5 Minuten warten, das Gerät wieder einschalten. Blinken  und  weiterhin, kontaktieren Sie bitte die TASSIMO Infoline.
Entkalken  leuchtet oder blinkt.	Das Gerät muss entkalkt werden.	Entkalken Sie das Gerät. Sehen Sie hierzu das Kapitel Entkalken .
Entkalken  leuchtet oder blinkt, obwohl entkalktes Wasser verwendet wurde.	Auch entkalktes Wasser enthält geringe Mengen an Kalk.	Entkalken Sie das Gerät. Sehen Sie hierzu das Kapitel Entkalken .
Die Crema hat sich verschlechtert.	Der Getränkeauslauf ist verklebt oder verschmutzt.	Reinigen Sie den Getränkeauslauf. Sehen Sie hierzu das Kapitel Reinigen . Reinigen Sie das Brühsystem mit der gelben Service T DISC. Sehen Sie hierzu das Kapitel Reinigen .
	Das Gerät ist verkalkt.	Entkalken Sie das Gerät. Sehen Sie hierzu das Kapitel Entkalken .



Hilfe bei Problemen

Problem	Ursache	Abhilfe
Aus dem Brühsystem tropft Wasser.	Die T DISC ist beschädigt oder undicht. Die T DISC ist nicht korrekt gestanzt worden.	Benutzen Sie keine beschädigten T DISCs. Benutzen Sie T DISCs nur einmal. Warten Sie, bis der Brühvorgang beendet und das Gerät abgekühlt ist. Entfernen Sie die T DISC und reinigen Sie das Brühsystem. Sehen Sie hierzu das Kapitel Reinigen .
	Die Stanzvorrichtung ist nicht richtig eingesetzt.	Drücken Sie mit beiden Daumen die Stanzvorrichtung in ihre Halterung (hörbarer Klick).
Auf der Fläche unter dem Tassenpodest befindet sich Wasser.	Es handelt sich um Kondensationswasser.	Kondensation kann entstehen und ist kein Fehler. Wischen Sie das Wasser mit einem Tuch ab.
Die gelbe Service T DISC ist beschädigt oder verloren worden.		Die gelbe Service T DISC kann über den Bosch Kundendienst (Artikel-Nr. 00576836, Kontakt siehe am Ende dieser Gebrauchsanleitung) bezogen werden.
Das Getränkevolumen entspricht nicht Ihren Wünschen.	Der Strichcode der T DISC gibt für jedes Getränk das optimale Getränkevolumen vor. Dieser Wert kann auch individuell angepasst werden.	Weniger Volumen: Drücken Sie während der Brühung die Start/ Stopp Taste um den Brühvorgang abzubrechen. Mehr Volumen: Drücken und halten Sie die Start/ Stopp Taste bis das gewünschte Volumen erreicht ist.
	Kalkablagerungen im Gerät können zu reduziertem Getränkevolumen führen.	Entkalken Sie das Gerät. Sehen Sie hierzu das Kapitel Entkalken .



Safety instructions

Intended use

Check the appliance after unpacking it. Do not connect the appliance if it has been damaged in transit.

This appliance is intended for domestic use only.

Only use the appliance indoors at room temperature and up to 2000 m above sea level.

Important safety information

Please read parts 1 and 2 of these manuals carefully before using the product and keep them for future reference.

Pass them on to all users.

This appliance may be used by children aged 8 years and older and by persons with reduced physical, sensory or mental capabilities or who lack experience and/or knowledge if they are supervised or have been given instruction in the safe use of the appliance and have understood the dangers involved. Children may not play with the appliance.

Cleaning and user maintenance shall not be made by children unless they are older than 8 years and supervised.

Keep children under 8 years of age away from the appliance and connecting cable and do not allow them to use the appliance.

For optimum results, fill the tank only with cool, fresh, non-carbonated water each day.

Do not use chemically softened water. Never leave the appliance unattended while it is in operation!

Saving energy

You should switch off your TASSIMO appliance after every use in order to save energy.

Risk of electric shock!

- Operate and connect the appliance only in accordance with the instructions given on the nameplate.
- The appliance may only be connected to a power supply with alternating current via a correctly installed socket with earthing. Ensure that the protective conductor system of the domestic supply has been correctly installed.
- Before cleaning, switch off the appliance using the On/Off switch and disconnect from the mains.
- Only use your TASSIMO appliance if the power cable and appliance show no signs of damage.
- Disconnect the appliance from the mains as soon as a fault is detected.



Safety instructions

- Any repairs, such as replacing a damaged power cable, may only be carried out by our Customer Services team in order to avoid potential danger.
- Never immerse the appliance or power cable in water.
- Avoid spillage on the connector.
- Please note the special information on cleaning in the instructions.

Risk of burns!

- Never attempt to open the brewing unit during operation. Please note that any escaping liquids will be very hot. The T DISC, the piercing unit and the beverage outlet may be very hot immediately after brewing. Allow to cool first.
- Do not use T DISCs that are damaged.
- Only use each T DISC once.
- After the use the heating element surfaces can be subjected to residual heat.
- Freshly prepared beverages are very hot. Leave to cool a little if necessary.

Risk of fire!

- The appliance gets hot.
- Never operate the appliance in a cupboard.

Risk of injury!

- A misuse of the appliance can potentially lead to injury.
- Under no circumstances you should drink the descaling liquid.

Risk of suffocation!

- Do not allow children to play with packaging material.
- Store small parts safely as they can be easily swallowed.

Caution!

- **Cleaning surfaces which come into contact with foodstuffs!** Please note the special information on cleaning in the illustrated instructions.



At a glance

Before reading on, please unfold the illustrations page at the start of the booklet.

1 On/Off switch

2 Start/Stop button with display elements

- a Status LED
- b Fill water tank
- c Descale

3 Brewing unit

- a Lid
- b T DISC support
- c T DISC piercing unit
- d T DISC reading window
- e Beverage outlet
- f Splash guard

4 Removable water tank

- a max mark
- b “Descaling” mark
- c Float
- d Handle

5 Storage compartment

- a Yellow Service T DISC
- b Brief cleaning/descaling instructions

6 Cup stand

- (removable and height adjustable)
- a Drip grate
- b Drip tray



Disposal

Dispose of packaging in an environmentally-friendly manner. This appliance is labelled in accordance with European Directive 2012/19/EU concerning used electrical and electronic appliances (waste electrical and electronic equipment – WEEE). The guideline determines the framework for the return and recycling of used appliances as applicable throughout the EU.

Please ask your specialist retailer about current disposal facilities.



Info

Bosch is the manufacturer of the TASSIMO machine. Therefore, it cannot provide any delivery guarantee for the TASSIMO T DISCs.

TASSIMO T DISCs are available from specialist retailers.

Or visit www.tassimo.com to discover the large variety of beverages available and to order your discs online.



Accessories

Accessories	Order number Webshop
Descaling tabs	TCZ6004 / 00311530 www.tassimo.com www.bosch-home.com
Yellow Service T DISC	00576836 www.bosch-home.com



Troubleshooting

The following table contains solutions to problems or faults which may occur during operation of the appliance and that can be easily rectified at home. If you are not satisfied with the solutions provided here, please contact our Customer Service department. Further customer service information can also be found online:









www.tassimo.com

www.bosch-home.com

Problem	Cause	Solution
The appliance is not working and none of the display elements (LEDs) are lighting.	The appliance has no power supply.	Check to see whether the appliance is connected to the mains.
	The appliance is not switched on.	Make sure the appliance has been switched on.
The brewing starts, however there is no beverage dispensed.	The water tank is not inserted correctly.	Check that the water tank is correctly inserted.
	The water tank was removed during the brewing stage or there is air in the system.	Start the cleaning process with the yellow Service T DISC. Please refer here to the section First Time Use , Steps 2 – 14.
	The float in the water tank is stuck.	Clean the water tank and free the float.
The brewing will not start.	No T DISC inserted.	Check that a T DISC has been inserted.
	The appliance does not recognise the T DISC bar code.	Clean the T DISC reading window with a soft, damp cloth.
		Smooth out the foil of the T DISC with your finger so that the bar code can be read.
		Use a new T DISC.
	If the problem persists, contact the TASSIMO careline.	
The brewing unit is not closed properly.	Clean the brewing unit with a soft, damp cloth, paying particular attention to the lid area.	
The appliance was not switched on when inserting the T DISC.	Switch on the appliance before inserting the T DISC	
The brewing unit cannot be closed.	The piercing unit and/ or the T DISC support have not been correctly inserted.	Press the piercing unit into its holder using both thumbs and check the position of the T DISC support.
	The T DISC has not been correctly inserted.	Replace the damaged T DISC with a new one. Place the T DISC with the printed side facing downwards so that the tab is resting in the intended slot.
	The brewing unit is not closed properly.	Clean the brewing unit with a soft, damp cloth, paying particular attention to the lid area.
Press the lid down until it audibly clicks into place.		
The brewing unit cannot be opened.	The brewing unit is still locked.	Wait until the Status LED  has stopped blinking before attempting to open the brewing unit.
		If the brewing unit stays locked, contact the TASSIMO careline.



Troubleshooting

Problem	Cause	Solution
Fill water tank  lights up.	There is not enough water in the water tank.	Fill the tank with cold, fresh water as far as the max mark. Reinsert the water tank.
Fill water tank  lights up even though there is enough water in the water tank.	The float in the water tank is stuck. The water tank is not inserted correctly.	Clean the water tank and free the float. Check that the water tank has been correctly inserted.
Fill water tank  and Descale  are flashing simultaneously and it is not possible to prepare drinks.	There is a fault on the machine.	Turn the machine off using the On/Off switch, wait approximately 5 minutes and turn the machine back on. If  and  are still flashing, please contact the TASSIMO careline.
Descale  lights up or starts flashing.	The appliance needs to be descaled.	Descale the appliance. Please refer here to the section Descaling .
Descale  lights up or starts flashing even though decalcified water has been used.	Even decalcified water contains low amounts of calcium carbonate.	Descale the appliance. Please refer here to the section Descaling .
The quality of the crema has deteriorated.	The beverage outlet is sticky or dirty.	Clean the beverage outlet. Please refer here to the section Cleaning . Clean the brewing unit with the yellow Service T DISC. Please refer here to the section Cleaning .
	Build-up of limescale in the appliance.	Descale the appliance. Please refer here to the section Descaling .
Water is dripping from the brewing unit.	The T DISC is damaged or leaky. The T DISC has not been pierced correctly.	Do not use T DISCs that are damaged. Only use each T DISC once. Wait until the brewing stage has come to an end and the appliance has cooled down. Remove the T DISC and clean the brewing unit. Please refer here to the section Cleaning .
	The piercing unit has not been inserted correctly.	Press the piercing unit into its holder using both thumbs (until an audible click is heard).
On the surface below the cup stand there is water.	This is condensation.	Condensation may appear and is not caused by any fault with the appliance. Wipe the water away with a cloth.
The yellow Service T DISC is damaged or lost.		The yellow Service T DISC can be requested from Bosch Customer Services (item no. 00576836, contact information included at the end of these instructions).
The beverage quantity does not meet your requirements.	The T DISC bar code provides the recommended volume for every beverage selected. This volume can also be adapted to personal requirements.	Reduced quantity: During the brewing process, press the Start/Stop button to interrupt this stage. Increased quantity: Press and hold the Start/Stop button until the required beverage quantity has been reached.
	Build-up of limescale in the appliance could cause reduced quantity.	Descale the appliance. Please refer here to the section Descaling .



Consignes de sécurité

Conformité d'utilisation

Contrôler l'état de l'appareil après l'avoir déballé. Ne pas le raccorder s'il présente des avaries de transport.

Cet appareil est destiné exclusivement à une utilisation domestique et non professionnelle.

N'utilisez l'appareil que dans des pièces intérieures à température ambiante et jusqu'à 2 000 m au-dessus du niveau de la mer.

Consignes de sécurité importantes

Veuillez lire les parties 1 et 2 du mode d'emploi avec attention et les respecter.

Conservez les notices d'emploi. Transmettez-les à tous les utilisateurs.

Ces appareils peuvent être utilisés par des enfants à partir de 8 ans et par des personnes ayant des facultés physiques, sensorielles ou mentales réduites ou manquant d'expérience et/ou de connaissances à condition d'être surveillés ou d'avoir été informés quant à la bonne utilisation de l'appareil et d'avoir compris les dangers qui en découlent. Ne pas laisser les enfants jouer avec l'appareil.

Le nettoyage et l'entretien incombant à l'utilisateur ne doivent pas être effectués par des enfants sauf s'ils ont 8 ans ou plus et sont surveillés.

Les enfants de moins de 8 ans doivent être tenus éloignés de l'appareil et du cordon d'alimentation et ne doivent pas utiliser l'appareil.

Remplissez tous les jours uniquement avec de l'eau fraîche et froide (pas d'eau minérale gazeuse).

N'utilisez pas de l'eau décalcifiée chimiquement.

Surveiller toujours l'appareil pendant son fonctionnement !

Économiser de l'énergie

Pour des raisons d'économie d'énergie, nous vous recommandons d'éteindre votre appareil TASSIMO après chaque utilisation.

Risque de choc électrique !

- Utilisez et branchez l'appareil uniquement conformément aux indications sur la plaque signalétique.
- L'appareil doit être branché uniquement sur un réseau à courant alternatif par l'intermédiaire d'une prise secteur installée de manière conforme et disposant d'une connexion à la terre. Assurez-vous que le système à conducteur de protection de l'installation électrique de votre maison soit conforme.



Consignes de sécurité

- Avant le nettoyage, arrêtez l'appareil à l'aide du bouton Marche/Arrêt et débranchez la prise secteur.
 - Utilisez votre appareil TASSIMO uniquement si le câble secteur et l'appareil ne présentent aucun endommagement.
 - En cas de défaut, débranchez immédiatement la prise secteur.
 - Les réparations sur l'appareil telles que le remplacement d'un cordon endommagé ne doivent être effectuées que par notre SAV afin d'éliminer tout danger.
 - Ne plongez jamais l'appareil ou le câble secteur dans l'eau.
 - Empêchez que du liquide ne se renverse sur le connecteur.
 - Les instructions de nettoyage spéciales figurant dans les notices sont à respecter.
- ⚠ Risque de brûlure !**
- N'essayez jamais d'ouvrir le système de percolation pendant qu'il est en service. Veuillez considérer que les liquides qui s'écoulent de l'appareil sont très chauds. Après l'opération de percolation, le T DISC, la couronne de perçage et le bec verseur peuvent être brûlants. Laissez-les d'abord refroidir.
- N'utilisez pas de T DISC endommagés.
 - Utilisez chaque T DISC qu'une seule fois.
 - Les surfaces peuvent rester chaudes pendant un certain temps après l'utilisation de l'appareil.
 - Les boissons fraîchement préparées sont très chaudes. Si nécessaire, les laisser un peu refroidir.
- ⚠ Risque d'incendie !**
- L'appareil devient chaud.
 - Ne pas exploiter l'appareil dans une armoire.
- ⚠ Risque de blessure !**
- L'utilisation inappropriée de la machine peut entraîner des blessures.
 - Ne buvez en aucun cas le liquide de détartrage.
- ⚠ Risque d'étouffement !**
- Ne pas laisser les enfants jouer avec les emballages.
 - Rangez les petites pièces de manière sûre, elles pourraient être avalées.
- ⚠ Attention !**
- **Nettoyage des surfaces en contact avec des denrées alimentaires !** Les instructions de nettoyage spéciales figurant dans les notices illustrées sont à respecter.



Présentation

Avant de poursuivre la lecture, veuillez déplier vers la gauche la page correspondante avec les illustrations qui se trouve au début de la notice.

- 1 Bouton Marche/Arrêt**
- 2 Touche Départ/Arrêt avec éléments d'affichage**
 - a** LED d'état
 - b** Remplir le réservoir d'eau
 - c** Détartrage
- 3 Système de percolation**
 - a** Verrouillage
 - b** Support T DISC
 - c** Couronne de perçage pour T DISC
 - d** Fenêtre de lecture T DISC
 - e** Bec verseur
 - f** Protection contre les projections
- 4 Réservoir d'eau amovible**
 - a** Repère **max**
 - b** Repère «Détartrage»
 - c** Flotteur
 - d** Poignée
- 5 Case de rangement**
 - a** T DISC de Service jaune
 - b** Memento Nettoyage/Détartrage
- 6 Support de tasse** (amovible et réglable en hauteur)
 - a** Grille
 - b** Bac collecteur



Recyclage

Éliminez l'emballage en respectant l'environnement. Cet appareil est marqué selon la directive européenne 2012/19/UE relative aux appareils électriques et électroniques usagés (waste electrical and electronic equipment – WEEE). La directive définit le cadre pour une reprise et une récupération des appareils usagés applicables dans les pays de la CE.

S'informer auprès du revendeur sur la procédure actuelle de recyclage.



Info

Bosch est le fabricant de la machine TASSIMO. Pour cette raison, Bosch ne peut pas assumer la garantie de livraison des TASSIMO T DISC.

Vous trouverez les TASSIMO T DISC dans le commerce spécialisé.

Rendez-vous également sur www.tassimo.com pour découvrir toute la gamme des boissons et pour commander en ligne.



Accessoires

Accessoires	Référence Boutique en ligne
Tablettes de détartrage	TCZ6004 / 00311530 www.tassimo.com www.bosch-home.com
T DISC de Service jaune	00576836 www.bosch-home.com



Aide en cas de problèmes

Dans le tableau suivant, vous trouverez les solutions aux problèmes ou défaillance qui peuvent survenir lors de l'utilisation de l'appareil et que vous pouvez éliminer par vous-même. Si vous ne trouvez pas de solution adaptée à votre problème spécifique, merci de contacter notre service après-vente.

Vous trouverez encore plus d'informations de SAV en ligne :







www.tassimo.com

www.bosch-home.com

Problème	Cause	Remède
L'appareil ne fonctionne pas, aucun des éléments d'affichage (LED) ne s'allume.	L'appareil n'est pas alimenté en électricité.	Contrôlez si l'appareil est raccordé à l'alimentation électrique.
	L'appareil n'est pas mis en marche.	Assurez-vous que l'appareil est mis en marche.
La percolation a démarrée, mais aucune boisson ne s'écoule.	Le réservoir d'eau n'est pas mis en place correctement.	Veillez contrôler si le réservoir d'eau est mis en place correctement.
	Le réservoir d'eau a été retiré pendant la préparation ou de l'air se trouve dans le système.	Mettez le processus de nettoyage en marche à l'aide du T DISC de Service jaune. Pour cela, reportez-vous au chapitre La première utilisation , étapes 2 – 14.
	Le flotteur dans le réservoir d'eau est bloqué.	Nettoyez le réservoir d'eau et décoinchez le flotteur.
La percolation ne peut pas être démarrée.	Aucun T DISC mis en place.	Vérifiez, si un T DISC a été mis en place.
	Le code-barre du T DISC mis en place n'est pas reconnu.	Nettoyez la fenêtre de lecture du T DISC avec un chiffon doux et humide.
		Lissez le film du T DISC avec le doigt pour que le code-barre puisse être lu.
		Utilisez un nouveau T DISC.
	Si vous ne pouvez pas remédier au problème, veuillez contacter TASSIMO Infoline.	
Le système de percolation n'est pas fermé correctement.	Nettoyez le système de percolation avec un chiffon doux et humide, tout particulièrement au niveau du verrouillage.	
L'appareil n'était pas mis en marche lors de la mise en place du T DISC.	Mettez l'appareil en marche avant de mettre le T DISC en place.	



Aide en cas de problèmes

Problème	Cause	Remède
Il est impossible de fermer le système de percolation.	La couronne de perçage et/ou le support T DISC ne sont pas mis en place correctement.	Enfoncez à l'aide des deux pouces la couronne de perçage dans son support et vérifiez la position du support T DISC.
	Le T DISC n'est pas mis en place correctement.	Remplacez le T DISC endommagé par un nouveau. Mettez le T DISC en place avec le côté imprimé orienté vers le bas et veillez à ce que la languette se trouve dans l'emplacement prévu à cet effet.
	Le système de percolation n'est pas fermé correctement.	Nettoyez le système de percolation avec un chiffon doux et humide, tout particulièrement au niveau du verrouillage. Appuyez sur le verrouillage jusqu'à ce qu'il s'enclenche de façon audible.
Il est impossible d'ouvrir le système de percolation.	Le système de percolation est encore verrouillé.	Ouvrez le système de percolation uniquement lorsque la LED d'état  ne clignote plus et reste allumée en continu. Si le système de percolation demeure verrouillé, contactez TASSIMO Infoline.
Remplir le réservoir d'eau  est allumé.	Il n'y a pas assez d'eau dans le réservoir d'eau.	Remplissez le réservoir jusqu'au repère max avec de l'eau fraîche et froide. Remettez le réservoir d'eau en place.
Remplir le réservoir d'eau  est allumé, alors qu'il y a assez d'eau dans le réservoir d'eau.	Le flotteur dans le réservoir d'eau est bloqué.	Nettoyez le réservoir d'eau et décoinchez le flotteur.
	Le réservoir d'eau n'est pas mis en place correctement.	Veillez contrôler si le réservoir d'eau est mis en place correctement.
Remplir le réservoir d'eau  et Détartrage  clignotent simultanément; la percolation n'est pas possible.	Défaillance technique de l'appareil.	Arrêtez l'appareil à l'aide de l'interrupteur Marche/Arrêt , attendez env. 5 minutes, puis remettez l'appareil en marche. Si les voyants  et  clignotent toujours, contactez le Service Après-Vente TASSIMO.
Détartrage  est allumé ou clignote.	Vous devez détartrer l'appareil.	Détartrez l'appareil. Pour cela, reportez-vous au chapitre Détartrage .
Détartrage  est allumé ou clignote malgré l'utilisation d'eau décalcifiée.	Même l'eau décalcifiée contient de faibles quantités de calcaire.	Détartrez l'appareil. Pour cela, reportez-vous au chapitre Détartrage .
La qualité de la crème s'est dégradée.	Le bec verseur est collant ou sale.	Nettoyez le bec verseur. Pour cela, reportez-vous au chapitre Nettoyage . Nettoyez le système de percolation à l'aide du T DISC de Service jaune. Pour cela, reportez-vous au chapitre Nettoyage .
	La machine est entartrée.	Détartrez l'appareil. Pour cela, reportez-vous au chapitre Détartrage .



Aide en cas de problèmes

Problème	Cause	Remède
Des gouttes d'eau sortent du système de percolation.	Le T DISC est endommagé ou présente une fuite. Le T DISC n'a pas été perforé correctement.	N'utilisez pas de T DISC endommagés. Utilisez chaque T DISC qu'une seule fois. Attendez jusqu'à ce que le processus de percolation soit terminé et laissez refroidir l'appareil. Retirez le T DISC et nettoyez le système de percolation. Pour cela, reportez-vous au chapitre Nettoyage .
	La couronne de perçage n'est pas placée correctement.	Enfoncez à l'aide des deux pouces la couronne de perçage dans son support (clic audible).
Il y a de l'eau sur la surface en dessous du support de tasse.	Il s'agit d'eau de condensation.	Il peut y avoir de la condensation et ceci n'est pas une défaillance. Essayez l'eau avec un chiffon.
Le T DISC de Service jaune a été endommagé ou perdu.		Il est possible de commander le T DISC de Service jaune auprès de chaque SAV Bosch (n° de réf. 00576836, coordonnées à la fin de ce mode d'emploi).
Le volume de boisson ne correspond pas à vos attentes.	Le code-barre du T DISC fixe le volume de boisson optimal pour chaque boisson. Il est également possible d'adapter individuellement cette valeur.	Volume moins important : pendant la percolation, appuyez sur la touche Départ/Arrêt pour interrompre le processus de percolation. Volume plus important : appuyez sur la touche Départ/Arrêt jusqu'à ce que le volume souhaité soit atteint.
	Les dépôts de calcaire dans l'appareil peuvent être la cause d'un volume de boisson réduit.	Détartrez l'appareil. Pour cela, reportez-vous au chapitre Détartrage .



Indicaciones de seguridad

Uso conforme a lo prescrito

Comprobar el aparato tras sacarlo del embalaje. El electrodoméstico no debe conectarse en caso de haber sufrido daños durante el transporte. Este aparato ha sido diseñado exclusivamente para uso doméstico.

Utilice la máquina sólo dentro de casa y a temperatura ambiente y no utilizarlo por encima de los 2000 m sobre el nivel del mar.

Indicaciones de seguridad importantes

Lea detenidamente las instrucciones de uso Parte 1 y 2, actúe en consecuencia de ello y guarde las instrucciones. Entréguelas a todos los usuarios.

Este aparato puede ser manejado por niños de ocho o más años y por personas con facultades físicas, sensoriales o mentales disminuidas o bien con falta de experiencia y/o de conocimientos si lo hacen bajo supervisión o si han sido instruidas acerca del uso seguro del aparato y si han comprendido los peligros que se pueden derivar de su manejo. Los niños no deben jugar con el aparato.

La limpieza y el mantenimiento a cargo del usuario no deben ser realizados por niños, a menos que sean mayores de 8 años y se supervisen.

Los niños menores de 8 años deben mantenerse alejados del aparato y del cable de alimentación, y además no deben manejar el aparato. Rellene diariamente el recipiente de agua sólo con agua limpia y del tiempo (ni agua mineral con gas ni agua descalcificada químicamente).

Vigilar siempre el aparato durante la operación.

Ahorro de energía

Por razones de ahorro de energía Ud. debería desconectar su aparato TASSIMO después de cada uso.

¡Peligro de electrocución!

- Utilice y conecte la máquina solamente conforme a las especificaciones dadas en la placa indicadora de tipo.
- El aparato sólo puede conectarse a una fuente de alimentación con corriente alterna través de un enchufe reglamentario con puesta a tierra. Asegúrese de que el terminal de tierra protector de la instalación doméstica está instalado de acuerdo con las normas vigentes.



Indicaciones de seguridad

- Desconecte el aparato antes de la limpieza con el conmutador On/Off y desconecte el enchufe de red.
 - Utilice su aparato TASSIMO solamente cuando el cable de red no presenta ningún deterioro.
 - En caso de producirse una avería, desenchufe inmediatamente la máquina de la toma de red.
 - Evitar que se derramen líquidos sobre el conector.
 - Para evitar riesgos, la máquina sólo debe ser reparada (p. ej. cambio de un cable de alimentación dañado) por nuestro servicio de asistencia técnica oficial.
 - Nunca sumerja en agua el aparato o el cable de red.
 - Deben observarse las indicaciones de limpieza especiales de las instrucciones.
- ⚠ ¡Peligro de quemaduras!**
- Nunca intente abrir la unidad de elaboración durante el funcionamiento. Observe que los líquidos que salen están muy calientes. El T DISC, la unidad de perforación y la salida de bebidas pueden estar muy calientes inmediatamente después de la preparación. Primero dejar enfriar.
- No utilice ningún T DISC deteriorado.
 - Utilice T DISCs solamente una vez.
 - Después de usar el aparato, las superficies pueden permanecer calientes durante un tiempo.
 - Las bebidas recién elaboradas están muy calientes. Si es necesario, dejar que se enfríen un poco.
- ⚠ ¡Peligro de incendio!**
- El aparato se calienta.
 - No poner nunca el aparato en funcionamiento dentro de un armario.
- ⚠ ¡Peligro de lesiones!**
- Un uso erróneo del aparato puede causar lesiones.
 - En ningún caso beba el líquido descalcificador.
- ⚠ ¡Peligro de asfixia!**
- No deje que los niños jueguen con el embalaje.
 - Guardar las piezas pequeñas en un lugar seguro, ya que son fáciles de tragar.
- ⚠ ¡Atención!**
- **¡Limpieza de superficies en contacto con alimentos!** Deben observarse las indicaciones de limpieza de las instrucciones ilustradas.



Visión de conjunto

Antes de continuar leyendo, despliegue hacia la izquierda al inicio del folleto la correspondiente página con la imagen.

- 1 Interruptor **On/Off**
- 2 Tecla **Inicio/Parada** con **elementos de visualización**
 - a LED Estado
 - b Llenar el recipiente de agua
 - c Descalcificar
- 3 **Unidad de elaboración**
 - a Cierre
 - b Soporte T DISC
 - c Unidad de perforación para T DISCs
 - d T DISC Ventana de lectura
 - e Salida de bebidas
 - f Protección contra salpicado
- 4 **Recipiente de agua extraíble**
 - a Marca **max**
 - b Marca «Descalcificar»
 - c Flotador
 - d Asa
- 5 **Compartimiento de almacenamiento**
 - a T DISC de servicio – amarillo
 - b Instrucciones rápidas Limpieza/Descalcificación
- 6 **Soporte para tazas** (desmontable y ajustable en altura)
 - a Rejilla de goteo
 - b Recipiente colector



Eliminación

Elimine el embalaje respetando el medio ambiente. Este aparato está marcado con el símbolo de cumplimiento con la Directiva Europea 2012/19/UE relativa a los aparatos eléctricos y electrónicos usados (Residuos de aparatos eléctricos y electrónicos RAEE). La directiva proporciona el marco general válido en todo el ámbito de la Unión Europea para la retirada y la reutilización de los residuos de los aparatos eléctricos y electrónicos.

Infórmese sobre las vías de eliminación actuales en su distribuidor.



Nota

Bosch es el fabricante del aparato TASSIMO. Por esta razón, Bosch no puede asumir ninguna garantía de suministro para los TASSIMO T DISCs.

TASSIMO T DISCs los obtiene en el comercio especializado.

Consulte también la página www.tassimo.com para descubrir la diversidad de bebidas y hacer su pedido online.



Accesorios

Accesorios	Número de pedido Tienda online
Pastillas de descalcificación	TCZ6004 / 00311530 www.tassimo.com www.bosch-home.com
T DISC de servicio amarillo	00576836 www.bosch-home.com



Ayuda en caso de problemas

La siguiente tabla proporciona las soluciones a algunos de los problemas y errores que pueden surgir al usar la máquina TASSIMO. Si no encuentra una solución a su problema particular o el problema persiste después de haber aplicado las soluciones sugeridas, diríjase al Servicio al Consumidor de TASSIMO.

Otras informaciones del servicio de asistencia técnica las encuentra también online:









www.tassimo.com

www.bosch-home.com

Problema	Causa	Solución
El aparato no funciona, no se ilumina ninguna de los elementos de visualización (LEDS).	El aparato no tiene alimentación de energía eléctrica.	Compruebe si el aparato está conectado a la alimentación de energía eléctrica.
La preparación se inicia, pero no se expende ninguna bebida.	El recipiente de agua no está colocado correctamente.	Compruebe si el recipiente de agua está colocado correctamente.
	El recipiente de agua se retiró durante el proceso de elaboración o el sistema tiene aire.	Inicie un proceso de limpieza con el T DISC de servicio - amarillo. Vea para ello el capítulo Puesta en servicio , pasos 2–14.
	El flotador del recipiente de agua está atascado.	Limpie el recipiente de agua y libere el flotador.
La preparación no puede iniciar.	Ningún T DISC colocado.	Compruebe si se colocó un T DISC.
	No se reconoce el código de barras del T DISC colocado.	Limpie la ventana de lectura T DISC con un paño suave y húmedo. Alise con los dedos la tapa de aluminio T DISC para poder leer el código de barras. Utilice un T DISC nuevo. Si persiste el problema, consulte el servicio al consumidor de TASSIMO.
	La unidad de elaboración no está cerrada correctamente.	Limpie la unidad de elaboración con un paño suave y húmedo, ante todo en la zona del cierre.
	El aparato no estaba conectado al colocar el T DISC.	Conecte el aparato antes de colocar el T DISC.



Ayuda en caso de problemas

Problema	Causa	Solución
La unidad de elaboración no se puede cerrar.	La unidad de perforación y/o el soporte - T DISC no están colocados correctamente.	Presione la unidad de perforación con ambos pulgares en su fijación y controle la posición del soporte - T DISC.
	El T DISC no está colocado correctamente.	Reemplace un T DISC deteriorado por uno nuevo. Coloque el T DISC con el lado impreso hacia abajo, de forma que la lengüeta se encuentre en la entalladura prevista para ello.
	La unidad de elaboración no está cerrada correctamente.	Limpie la unidad de elaboración con un paño suave y húmedo, ante todo en la zona del cierre. Presione el cierre hasta que se escuche que encaja.
La unidad de elaboración no deja abrirse.	La unidad de elaboración está aún bloqueada.	Abra la unidad de elaboración solo cuando el LED de estado  deje de parpadear e ilumine de forma permanente.
		Si la unidad de elaboración continúa cerrada, consulte el servicio al consumidor de TASSIMO.
El indicador luminoso  «Llenar recipiente» se enciende.	No hay agua suficiente en el recipiente.	Rellene agua fría y fresca hasta la marca max . Coloque de nuevo el recipiente de agua.
El indicador luminoso  «Llenar recipiente» se enciende aunque hay suficiente agua en el recipiente.	El flotador del recipiente de agua está atascado.	Limpie el recipiente de agua y libere el flotador.
	El recipiente de agua no está colocado correctamente.	Controle si el recipiente de agua está colocado correctamente.
 «Llenar recipiente» y  «Descalcificar» parpadean simultáneamente y no es posible preparar bebidas.	Hay un error en la máquina.	Apague la máquina con el interruptor On/Off , espere 5 minutos aproximadamente y vuelva a encenderla. Si los indicadores  y  siguen parpadeando, diríjase al servicio al consumidor de TASSIMO.
El indicador luminoso  «Descalcificar» ilumina o parpadea.	El aparato debe descalcificarse.	Descalcifique el aparato. Vea para ello el capítulo Descalcificar .
El indicador luminoso  «Descalcificar» ilumina o parpadea, aunque se está utilizando agua filtrada.	Incluso el agua filtrada puede contener pequeñas cantidades de cal disuelta.	Descalcifique el aparato. Vea para ello el capítulo Descalcificar .



Ayuda en caso de problemas

Problema	Causa	Solución
La crema encima del café es de menor calidad que lo usual.	El conducto de salida de la bebida está atascado o sucio.	Limpie la salida de bebidas. Vea para ello el capítulo Limpiar . Limpie la unidad de elaboración con el T DISC de servicio - amarillo. Vea para ello el capítulo Limpiar .
	La máquina tiene cal.	Descalcifique el aparato. Vea para ello el capítulo Descalcificar .
De la unidad de elaboración gotea agua.	El T DISC está dañado o agujerado. El T DISC no se ha perforado correctamente.	No utilice T DISCs deteriorados. Utilice T DISCs solamente una vez. Espere hasta que termine el proceso de elaboración y el aparato esté frío. Retire el T DISC y limpie la unidad de elaboración. Vea para ello el capítulo Limpiar .
	La unidad de perforación no está colocado correctamente.	Presione con ambos pulgares la unidad de perforación en su soporte (se escucha clic).
En la superficie debajo del soporte para tazas hay agua.	Se trata de agua de condensación.	La condensación puede presentarse y no es un error. Limpie el agua con un paño.
El T DISC de servicio - amarillo está dañado o se perdió.		El T DISC de servicio - amarillo puede adquirirse a través del servicio de asistencia técnica de Bosch (Nº artículo 00576836, ver el contacto al final de estas instrucciones de uso).
El volumen de bebida no corresponde a sus deseos.	El código de barras del T DISC especifica el volumen óptimo para cada bebida. Este valor también pueden adaptarse individualmente.	Menor volumen: Pulse durante la elaboración la tecla Inicio/Parada para interrumpir el proceso de elaboración. Mayor volumen: Pulse y mantenga pulsada la tecla Inicio/Parada hasta alcanzar el volumen deseado.
	Las acumulaciones de cal en el aparato pueden causar la reducción del volumen de la bebida.	Descalcifique el aparato. Vea para ello el capítulo Descalcificar .



Säkerhetsanvisningar

Användning för avsett ändamål

Kontrollera apparaten efter uppackningen. Anslut den inte om den har transportskador. Enheten är bara avsedd för normalt hemmabruk.

Apparaten får endast användas inomhus vid rumstemperatur och ej över 2000 m över havsytan.

Viktiga säkerhetsanvisningar

Läs noga igenom bruksanvisningens del 1 och 2. Följ alltid denna bruksanvisning och spar den hela maskinens livslängd. Lämna dem vidare till alla användare. Denna apparat kan användas av barn från 8 år och uppåt och av personer med reducerade fysiska, sensoriska eller mentala förmågor och brist på erfarenhet och/eller kunskap, om de står under överinseende eller om de instruerats i en säker användning av apparaten och informerats om riskerna. Barn får ej leka med apparaten. Rengöring och användarunderhåll får inte utföras av barn, såvida de inte är 8 år eller äldre och står under överinseende av vuxen. Barn under 8 år får inte komma i närheten av apparaten och anslutningsledningen och får inte manövrera apparaten.

Använd endast färskt, kallt vatten (inget mineralvatten med kolsyra).

Använd inget kemiskt avkalkat vatten.

Håll alltid apparaten under uppsikt under driften.

Spara energi

Av energisparskäl bör du stänga av din TASSIMO efter varje användning.

Risk för elektrisk stöt!

- Använd och anslut endast apparaten i enlighet med uppgifterna på typskylten.
- Maskinen får endast anslutas till ett elnät med växelström via ett föreskriftsenligt installerat, jordat eluttag. Förvissa dig om att skyddsledarsystemet i husets elektriska installation är installerat enligt föreskrifterna.
- Stäng av apparaten med brytaren Till/Från och dra stickkontakten. Doppa aldrig apparaten eller nätkabeln i vatten.
- Använd endast din TASSIMO om nätkabeln och apparaten är oskadade.
- Dra ut nätstickkontakten omedelbart vid fel.
- Reparationer på maskinen, som t. ex. att byta ut en skadad kabel, får endast utföras av vår kundservice för att undvika faror.



Säkerhetsanvisningar

- Doppa aldrig apparaten eller nätkabeln i vatten.
- Undvik att spilla något på kontaktdonet.
- Följ de särskilda rengöringsanvisningarna i bruksanvisningen.

Brännskaderisk!

- Försök aldrig att öppna bryggningssystemet under driften. Observera att uttrinnande vätska är mycket het. T DISC, stansanordningen och dryckesutloppet kan vara mycket heta omedelbart efter bryggningen. Låt svalna först.
- Använd inga skadade T DISC:ar.
- Använd varje T DISC bara en gång.
- Efter användningen kan ytorna fortfarande vara varma under en stund.
- Nyttillagade drycker är mycket varma. Låt dem svalna något om det behövs.

Brandrisk!

- Apparaten blir varm.
- Använd aldrig apparaten i ett skåp.

Risk för personskador!

- Fel användning av enheten kan medföra skador.
- Drick aldrig avkalkningsvätskan.

Kvävningsrisk!

- Barn får inte leka med förpackningsmaterial.
- Förvara smådelar säkert, barn kan svälja dem.

Varning!

- **Rengöring av ytor som kan komma i kontakt med livsmedel!** Följ de särskilda rengöringsanvisningarna i figurtexterna.



Översikt

Innan du fortsätter viker du ut den tillhörande bildsidan i början på häftet åt vänster.

- 1 Till/Från** Brytare
- 2 Start/ Stopp** knapp med **visningselement**
 - a** Status-LED
 - b** Fyll vattentank
 - c** Avkalkning
- 3 Bryggningssystem**
 - a** Förslutning
 - b** T DISC hållare
 - c** Stansanordning för T DISC:ar
 - d** T DISC läsfönster
 - e** Dryckesutlopp
 - f** Stänkskydd
- 4 Löstagbar vattentank**
 - a** Markering **max**
 - b** Markering ”Avkalkning”
 - c** Flottör
 - d** Bärhandtag
- 5 Förvaringsfack**
 - a** Gul Service T DISC
 - b** Snabbreferensguide rengöring/avkalkning
- 6 Plattform för kopp** (avtagbar och höjdställningsbar)
 - a** Droppgaller
 - b** Uppfångningsbehållare



Avfallshantering

Kassera förpackningen på ett miljövänligt sätt. Denna enhet är märkt i enlighet med det europeiska direktivet 2012/19/EU om avfall som utgörs av eller innehåller elektroniska produkter (waste electrical and electronic equipment – WEEE). Direktivet anger ramarna för inom EU giltigt återtagande och korrekt återvinning av uttjänta enheter.

Kontakta din fackhandel om du vill ha ytterligare information.



Info

Bosch är tillverkaren av TASSIMO-enheten. Därför kan Bosch inte överta någon leveransgaranti för TASSIMO T DISC:ar.

TASSIMO T DISC:ar finns i fackhandeln.

Besök också www.tassimo.com för att upptäcka det stora urvalet av drycker och för att beställa online.



Tillbehör

Tillbehör	Beställningsnummer Webshop
Avkalknings-tabletter	TCZ6004 / 00311530 www.tassimo.com www.bosch-home.com
Gul Service T DISC	00576836 www.bosch-home.com



Hjälp vid problem

I följande tabell hittar du lösningar på problem eller störningar, som kan uppträda i samband med användningen av apparaten och som du kan åtgärda själv. Om du inte hittar någon adekvat lösning på ditt speciella problem kontaktar du vår kundtjänst. Ytterligare kundtjänstinformationer hittar du också online:

www.tassimo.com

www.bosch-home.com

Problem	Orsak	Åtgärd
Apparaten fungerar inte. Ingen av indikerings-elementen (LED:er) tänds.	Apparaten har ingen strömförsörjning.	Kontrollera om apparaten är ansluten till strömförsörjningen.
	Apparaten är inte inkopplad.	Kontrollera att apparaten är påslagen.
Bryggningen startas, men det matas inte ut någon dryck.	Vattentanken är inte isatt på rätt sätt.	Kontrollera om vattentanken är isatt korrekt.
	Vattentanken togs av under bryggningen eller så finns det luft i systemet.	Starta en rengöring med den gula Service T DISC. Beträffande detta se kapitlet Idrifttagning , stegen 2–14.
	Flottören i vattentanken har fastnat.	Rengör vattentanken och se till så att flottören lossnar.
Bryggningen kan inte startas.	Ingen T DISC ilagd.	Kontrollera om en T DISC lagts i.
	Strekkoden på den ilagda T DISC kan inte läsas.	Gör ren T DISC läsfönstret med en mjuk och fuktig duk. Stryk T DISC:ens folie slät så att strekkoden kan läsas. Använd en ny T DISC. Om problemet inte går att lösa kontaktar du TASSIMO Infoline.
	Bryggningssystemet är inte korrekt stängt.	Rengör bryggningssystemet med en mjuk, fuktig duk. Rengör framför allt vid förslutningen.
	Apparaten var inte igång när T DISC lades i.	Starta apparaten innan T DISC läggs i.
Bryggningssystemet går inte att stänga.	Stansanordningen och/eller T DISC hållare har inte satts in korrekt.	Tryck in stansanordningarna med båda tummarna i sin hållare och kontrollera T DISC hållares position.
	T DISC har inte satts in korrekt.	Byt ut en skadad T DISC mot en ny. Lägg in T DISC med den tryckta sidan nedåt så att laskan ligger i den därför avsedda ursparningen.
	Bryggningssystemet är inte korrekt stängt.	Rengör bryggningssystemet med en mjuk, fuktig duk. Rengör framför allt vid förslutningen. Tryck på förslutningen tills denna hakar i hörbart.
Bryggssystemet kan inte öppnas.	Bryggssystemet är fortfarande låst.	Öppna bryggningssystemet först när status-LED  slutar att blinka och lyser kontinuerligt. Om bryggningssystemet fortsätter att vara stängt kontaktar du TASSIMO Infoline.



Hjälp vid problem

Problem	Orsak	Åtgärd
Fyll vattentanken lyser.	Det finns inte tillräckligt med vatten i vattentanken.	Fyll på färskt, kallt vatten upp till markeringen max . Sätt in vattentanken igen.
Fyll vattentanken lyser, trots att det finns tillräckligt med vatten i vattentanken.	Flottören i vattentanken har fastnat.	Rengör vattentanken och se till så att flottören lossnar.
	Vattentanken är inte isatt på rätt sätt.	Kontrollera om vattentanken är isatt korrekt.
Fyll vattentanken och Avkalkning blinkar samtidigt och det går inte att använda maskinen.	Det är något fel på maskinen.	Stäng av maskinen med Till/Från brytaren. Vänta i cirka 5 minuter och sätt på den igen. Om och fortfarande blinkar bör du kontakta TASSIMO Support.
Avkalkning lyser eller blinkar.	Apparaten skall avkalkas.	Avkalka apparaten. Beträffande detta, se kapitel Avkalkning .
Avkalkning lyser eller blinkar, trots att avkalkat vatten använts.	Även avkalkat vatten innehåller små mängder kalk.	Avkalka apparaten. Beträffande detta, se kapitel Avkalkning .
Creman har försämrats.	Dryckesutloppet har klibbat igen eller är smutsigt.	Rengör dryckesutloppet. Beträffande detta, se kapitel Rengöring .
	Apparaten är igenkalkad.	Rengör bryggningssystemet med den gula Service T DISC. Beträffande detta, se kapitel Rengöring . Avkalka apparaten. Beträffande detta, se kapitel Avkalkning .
Det droppar vattnet ur bryggssystemet.	T DISC är skadad eller otät. T DISC har inte stansats korrekt.	Använd inga skadade T DISC:ar. Använd varje T DISC bara en gång. Vänta tills bryggningen avslutats och drycken svalnat. Ta bort T DISC och rengör bryggningssystemet. Beträffande detta, se kapitel Rengöring .
	Stansningsanordningen är inte isatt på rätt sätt.	Tryck med båda tummarna in stansanordningen i dess hållare (hörbart klick).
På ytan under plattformen för koppar finns vatten.	Det rör sig om kondensationsvatten.	Kondensation kan uppkomma och är inget fel. Torka av vattnet med en duk.
Den gula Service T DISC är skadad eller har gått förlorad.		Den gula Service T DISC kan köpas via Boschs kundtjänst (artikelnr. 00576836, kontaktdata se slutet av denna bruksanvisning).
Dryckesvolymen motsvarar inte dina önskemål.	Streckkoden på T DISC anger optimal dryckesvolym för varje dryck. Detta värde kan också anpassas individuellt.	Mindre volym: Tryck på knappen Start/Stopp för att avbryta bryggningen. Mer volym: Tryck på knappen Start/Stopp och håll den intryckt tills önskad volym nåtts.
	Kalkavlagringar i apparaten kan leda till en reducerad dryckesvolym.	Avkalka apparaten. Beträffande detta, se kapitel Avkalkning .



Sikkerhedsanvisninger

Bestemmelsesmæssig brug

Kontroller apparatet, når det er pakket ud. Apparatet må ikke tilsluttes, hvis det har transportskader.

Dette apparat er kun beregnet til anvendelse i private husholdninger og i hjemmet. Maskinen må kun anvendes indendørs ved stuetemperatur og maks. 2000 m over havets overflade.

Vigtige

sikkerhedshenvisninger

Læs brugsanvisningerne del 1 og 2 omhyggeligt igennem, følg anvisningerne og opbevar dem til senere reference. Giv dem videre til alle brugere.

Dette apparat kan bruges af børn fra og med 8 år og af personer med reducerede fysiske, sensoriske eller mentale evner eller mangel på erfaring og/eller viden, hvis de er under opsyn og er blevet instrueret i en sikker brug af apparatet og har forstået de deraf resulterende farer. Børn må ikke lege med apparatet. Børn må ikke foretage rengøringen og bruger-vedligeholdelsen, medmindre de er mindst 8 år gamle og under opsyn.

Apparatet og tilslutningsledningen skal være utilgængelige for børn under 8 år, og de må ikke betjene apparatet.

Fyld hver dag udelukkende rent, koldt vand på (ikke mineralvand med kulsyre). Brug aldrig kemisk afkalket vand.

Apparatet skal altid være under opsyn, når det anvendes!

Strømbesparselse

For at spare strøm bør du slukke din TASSIMO-maskine efter hver brug.

Fare for elektrisk stød!

- Apparatet er udstyret med et EU-Schukostik (sikkerhedsstik). For at sikre korrekt jordforbindelse i stikkontakter i Danmark skal apparatet tilsluttes med en egnet stik-adapter. Denne adapter (tilladt til maks. 13 ampere) kan bestilles via kundeservice (reservedel nr. 00623333). Brug og tilslut altid kun maskinen i overensstemmelse med angivelserne på typeskiltet.
- Apparatet må kun tilsluttes en strømforsyning med vekselstrøm via en stikdåse med jord, der er installeret forskriftsmæssigt. Kontrollér, at jordledningssystemet for den elektriske husinstallation er installeret forskriftsmæssigt.



Sikkerhedsanvisninger

- Sluk maskinen med TÆND/SLUK knappen og træk netstikket ud inden rengøring.
 - TASSIMO-maskinen må kun anvendes, hvis netledningen og maskinen ikke er beskadigede.
 - Træk omgående netstikket ud ved fejlfunktion.
 - Reparationer på maskinen, fx udskiftning af en beskadiget netledning, må kun foretages af vores kundeservice for at undgå risici.
 - Nedsenk aldrig maskinen eller netledningen i vand.
 - Undgå at spilde på stikket.
 - Overhold de særlige henvisninger om rengøring i vejledningen.
- ⚠ Fare for forbrænding!**
- Prøv aldrig at åbne bryggesystemet under driften. Vær opmærksom på, at udstrømmende væsker er meget varme. T DISC'en, stanseanordningen og udløbstuden til drikke kan være meget varme umiddelbart efter brygningen. Lad delene afkøle først.
 - Anvend ingen beskadigede T DISCs.
 - Anvend T DISCs kun én gang.
- Efter brug kan overfladerne forblive varme et stykke tid.
 - Friskbryggede drikke er meget varme. Lad dem køle lidt af ved behov.
- ⚠ Brandfare!**
- Apparatet bliver varmt.
 - Brug aldrig apparatet i et skab.
- ⚠ Fare for tilskadekomst!**
- Forkert anvendelse af apparatet kan medføre skader.
 - Drik under ingen omstændigheder afkalkningsvæske.
- ⚠ Kvælningsfare!**
- Lad ikke børn lege med emballagen.
 - Opbevar smådele sikkert, fordi småbørn kan sluge dem.
- ⚠ OBS!**
- **Rengøring af overflader, som kommer i kontakt med levnedsmidler!** Overhold de særlige henvisninger om rengøring på billedvejledningerne.



Oversigt

Fold den tilhørende billedside i starten af folderen ud mod venstre inden du læser videre.

- 1 **TÆND/SLUK**-knap
- 2 **START/STOP** tast med **indikatorelementer**
 - a Status-LED
 - b Påfyld vandbeholder
 - c Afkalkning
- 3 **Bryggesystem**
 - a Låg
 - b T DISC-holder
 - c Stanseanordning til T DISCs
 - d T DISC-læsevindue
 - e Udløbstud til drikke
 - f Sprøjtebeskyttelse

- 4 **Aftagelig vandbeholder**
 - a Markering **max**
 - b Markering ”Afkalkning”
 - c Flyder
 - d Bærehåndtag
- 5 **Opbevaringsrum**
 - a Gul Service T DISC
 - b Kort vejledning til rengøring/afkalkning
- 6 **Kopholder**
(aftagelig og højdeindstillelig)
 - a Drypbakke
 - b Opsamlingsbeholder



Bortskaffelse

Emballagen skal bortskaffes på miljøvenlig vis. Dette apparat er klassificeret iht. det europæiske direktiv 2012/19/EU om affald af elektrisk- og elektronisk udstyr (waste electrical and electronic equipment – WEEE). Dette direktiv angiver rammerne for indlevering og recycling af kasserede apparater gældende for hele EU.

Du kan få nærmere informationer om aktuelle muligheder for bortskaffelse i faghandlen.



Vigtigt

Bosch er producenten af TASSIMO-maskinen. Derfor kan Bosch ikke påtage sig nogen leveringsgaranti for TASSIMO T DISCs.

TASSIMO T DISCs kan købes hos fagforhandlere.

Besøg også www.tassimo.com for at se det store udvalg af drikke og bestille online.



Tilbehør

Tilbehør	Bestillingsnummer Webshop
Afkalknings-tabletter	TCZ6004 / 00311530 www.tassimo.com www.bosch-home.com
Gul Service T DISC	00576836 www.bosch-home.com



Fejlfinding

I den efterfølgende tabel finder du løsninger til problemer eller fejl, som kan opstå ved brug af maskinen og som du selv nemt kan afhjælpe. Hvis du ikke kan finde en passende løsning til et specielt problem, så kontakt vores kundeservice. Yderligere oplysninger om kundeservice finder du også online:

www.tassimo.com

www.bosch-home.com

Problem	Årsag	Afhjælpning
Maskinen virker ikke; ingen af indikator-elementerne lyser (LED'er).	Maskinen har ingen strømforsyning.	Kontroller, at maskinen er tilsluttet strømforsyningen.
	Maskinen er ikke tændt.	Kontroller, at der er tændt for maskinen.
Brygningen startes, men der kommer ingen drik ud.	Vandbeholderen er ikke indsat korrekt.	Kontroller, om vandbeholderen er indsat korrekt.
	Vandbeholderen blev taget af under brygningen, eller der er luft i systemet.	Start en rengøring med den gule Service T DISC. Se i denne forbindelse kapitel Ibrugtagning , trin 2-14.
	Flyderen i vandbeholderen har sat sig fast.	Rens vandbeholderen og sørg for, at flyderen er bevægelig.
Brygningen kan ikke startes.	Der er ikke indsat nogen T DISC.	Kontroller, om der er indsat en T DISC.
	Stregkoden fra den indsatte T DISC bliver ikke genkendt.	Rengør T DISC-læsevinduet med en blød, fugtig klud. Stryg folien på T DISC glat med fingeren for at stregkoden kan læses. Brug en ny T DISC. Kontakt TASSIMO support, hvis problemet ikke kan afhjælpes.
	Bryggesystemet er ikke lukket korrekt.	Rengør bryggesystemet med en blød, fugtig klud, især området omkring låget.
	Der var ikke tændt for maskinen, da T DISC blev indsat.	Tænd for maskinen, inden T DISC'en indsættes.
Bryggesystemet kan ikke lukkes.	Stanseanordningen og/eller T DISC-holderen er ikke indsat korrekt.	Tryk med begge tommelfingre stanseanordningen ind i holderen og kontroller T DISC holderens position.
	T DISC er ikke indsat korrekt.	Udskift en beskadiget T DISC med en ny. Indsæt T DISC'en med den trykte side nedad, så snippen ligger i den dertil beregnede udskæring.
	Bryggesystemet er ikke lukket korrekt.	Rengør bryggesystemet med en blød, fugtig klud, især området omkring låget. Tryk låget, indtil det går hørbart i indgreb.
Bryggesystemet kan ikke åbnes.	Bryggesystemet er stadigvæk låst.	Vent med at åbne bryggesystemet, indtil status-LED  er holdt op med at blinke og lyser konstant. Kontakt TASSIMO support, hvis bryggesystemet stadigvæk ikke kan åbnes.



Fejlfinding

Problem	Årsag	Afhjælpning
Påfyld vandbeholder lyser.	Der er ikke nok vand i vandbeholderen.	Påfyld friskt, koldt vand op til markeringen max . Anbring vandbeholderen igen.
Påfyld vandbeholder lyser, selvom der er nok vand i vandbeholderen.	Flyderen i vandbeholderen har sat sig fast. Vandbeholderen er ikke indsat korrekt.	Rens vandbeholderen og sørg for, at flyderen er bevægelig. Kontroller, om vandbeholderen er indsat korrekt.
Påfyld vandbeholder og Afkalkning blinker samtidig og det er ikke muligt at brygge drikke.	Der er en fejl på maskinen.	Sluk maskinen med TÆND/SLUK -knappen, vent i ca. 5 minutter og tænd maskinen igen. Hvis og stadig blinker, bedes du kontakte TASSIMO support.
Afkalkning lyser eller blinker.	Maskinen skal afkalkes.	Afkalk maskinen. Se i denne forbindelse kapitel Afkalkning .
Afkalkning lyser eller blinker, selvom der er blevet brugt blødt vand.	Selv blødt vand indeholder små mængder kalk.	Afkalk maskinen. Se i denne forbindelse kapitel Afkalkning .
Kvaliteten af cremaen er blevet forringet.	Udløbstuden til drikke er tilstoppet eller tilsmudset.	Rengør udløbstuden til drikke. Se i denne forbindelse kapitel Rengøring .
	Maskinen er tilkalket.	Rens bryggesystemet med den gule Service T DISC. Se i denne forbindelse kapitel Rengøring . Afkalk maskinen. Se i denne forbindelse kapitel Afkalkning .
Der drypper vand fra bryggesystemet.	T DISC er beskadiget eller utæt. T DISC er ikke blevet stanset korrekt.	Anvend ingen beskadigede T DISCs. Anvend T DISCs kun én gang. Vent, indtil brygningen er afsluttet og maskinen er afkølet. Tag T DISC'en ud og rengør bryggesystemet. Se i denne forbindelse kapitel Rengøring .
	Stanseanordningen er ikke indsat korrekt.	Tryk stanseanordningen ind i dens holder med begge tommelfingre (hørbart klik).
Der er vand på fladen under kopholderen.	Vandet stammer fra kondensering.	Der kan forekomme kondensering. Dette er ikke en fejl. Tør vandet væk med en klud.
Den gule Service T DISC er beskadiget eller gået tabt.		Den gule Service T DISC kan købes hos Bosch kundeservice (artikelnr. 00576836, for kontaktoplysninger se bagerst i denne brugsanvisning).
Drikkens mængde svarer ikke til dine ønsker.	T DISC'ens stregkode angiver det optimale drikkevolumen for enhver drik. Denne værdi kan også tilpasses individuelt.	Mindre mængde: Tryk under brygningen på START/STOP -tasten for at afbryde brygningen. Større mængde: Tryk og hold START/STOP -tasten inde, indtil den ønskede mængde er nået.
	Kalkaflejringer i maskinen kan reducere drikkens mængde.	Afkalk maskinen. Se i denne forbindelse kapitel Afkalkning .



Sikkerhetsinformasjon

Korrekt bruk

Kontroller apparatet etter at du har pakket det ut. Ikke koble til apparatet hvis det er blitt skadet under transport. Dette apparatet er bare ment for bruk i private husholdninger. Kaffemaskinen skal bare brukes ved romtemperatur innendørs og opp til 2000 m høyde over havet.

Viktige sikkerhetsanvisninger

Les nøye gjennom bruksanvisningen, del 1 og 2, og følg den. Oppbevar bruksanvisningen til senere bruk. Gi den videre til alle brukere.

Dette apparatet kan brukes av barn som er 8 år eller eldre, og av personer med reduserte fysiske, sensoriske eller mentale ferdigheter eller manglende erfarig og/eller kunnskaper, dersom dette skjer under tilsyn, eller de er blitt instruert i sikker bruk av apparatet og har forstått de farer som utgår fra det. Barn må ikke leke med apparatet. Rengjøring og brukervedlikehold må ikke utføres av barn, med mindre de har fylt 8 år eller er eldre og er under oppsyn.

Barn under 8 år må holdes unna apparatet og og strømkabelen og må ikke betjene apparatet.

Fyll hver dag på kun rent, kaldt vann (ikke mineralvann med kullsyre).

Bruk ikke vann hvor kalk er fjernet kjemisk.

Hold alltid tilsyn med apparatet når det er i bruk!

Energisparing

For å spare strøm bør du alltid slå din TASSIMO-maskin av hver gang du er ferdig med å bruke den.

Fare for elektrisk støt!

- Du må bare bruke og koble kaffemaskinen til i samsvar med opplysningene på typeskiltet.
- Apparatet skal bare kobles til via en forskriftsmessig montert stikkontakt med jording til et strømnett med vekselstrøm. Vær sikker på at systemet for husets beskyttelsesleder er forskriftsmessig installert.
- Før rengjøring må du slå kaffemaskinen av med på/av-bryteren og trekke ut nettpluggen.
- Bruk bare din TASSIMO kaffemaskin når strømkabel og maskin er uten skader.
- Trekk straks ut nettpluggen ved feil.



Sikkerhetsinformasjon

- Reparasjoner på kaffemaskinen, f. eks. å skifte ut en skadd tilførselsledning, skal bare utføres av vår kundeservice for å unngå risiko.
- Du må aldri senke kaffemaskinen eller strømkabelen ned i vann.
- Unngå å søle på kontakten.
- De spesielle instruksjonene om rengjøring i veiledningen skal følges.

⚠ Fare for forbrenning!

- Du må aldri forsøke å åpne bryggeenheten under bruk. Vær oppmerksom på at væske som kommer ut, er svært varm. T DISC, stanseenheten og drikkeutløpet kan være svært varme rett etter at en drikk er blitt brygget. La dem først bli kalde.
- Bruk ikke skadde T DISC'er.
- Bruk bare T DISC'ene én gang.
- Overflatene kan være varme en stund etter bruk.
- Nytilberedte drikker er svært varme. La dem kjøle litt ved behov.

⚠ Fare for brann!

- Apparatet blir varmt.
- Apparatet må aldri brukes i et skap.

⚠ Fare for skade!

- Feil bruk av apparatet kan føre til personskader.
- Du må ikke under noen omstendighet drikke avkalkingsvæsken.

⚠ Kvelningsfare!

- La aldri små barn leke med innpakningsmaterialet.
- Smådelene må oppbevares sikkert. De kan svelges.

⚠ Obs!

- **Rengjøring av overflater som kommer i kontakt med næringsmidler!** De spesielle instruksjonene om rengjøring i de illustrerte veiledningene skal følges.



Oversikt

Brett tilhørende side med bilder fremst i heftet ut til venstre før du leser videre.

1 På/av-bryter

2 Start/stopp-tast med indikatorelementer

- a Status-LED
- b Fyll vanntanken
- c Avkalking

3 Bryggeenhet

- a Sperre
- b T DISC-holder
- c Stanseenhet for T DISCs
- d T DISC-leseindu
- e Drikkeutløp
- f Sprutvern

4 Avtakbar vanntank

- a Merke **max**
- b Merke "Avkalking"
- c Flottør
- d Bærehåndtak

5 Oppbevaringsrom

- a Gul Service T DISC
- b Miniveiledning
rengjøring/avkalking

6 Koppeholder

- (avtakbar og høyderjusterbar)
- a Dryppgitter
- b Oppsamlingsbeholder



Avfallshåndtering

Vennligst kast innpakningsmaterialet på en miljø- og forskriftsmessig måte. Dette apparatet er klassifisert i henhold til det europeiske direktivet 2012/19/EU om avhending av elektrisk- og elektronisk utstyr (waste electrical and electronic equipment – WEEE). Direktivet angir rammene for innlevering og gjenvinning av innbytteprodukter.

Faghandelen kan gi opplysninger om aktuelle avfallsmottak.



Info

Bosch er produsent av TASSIMO-maskinen. Derfor kan Bosch ikke gi garanti for levering av TASSIMO T DISCene.

TASSIMO T DISC får du kjøpt hos spesialiserte forhandlere.

Besøk også www.tassimo.com for å oppdage vårt store utvalg av kaffedrikker som du kan bestille på nett.



Tilbehør

Tilbehør	Bestillingsnummer Nettbutikk
Avkalkings-tabletter	TCZ6004 / 00311530 www.tassimo.com www.bosch-home.com
Gul Service T DISC	00576836 www.bosch-home.com



Feilsøking

I tabellen nedenfor finner du løsninger for problemer eller feil som kan oppstå i sammenheng med bruken av kaffemaskinen, og som du lett kan utbedre på egenhånd. Hvis du ikke finner en passende løsning for ditt spesielle problem, må du ta kontakt med vår kundeservice.

Du finner også mer informasjon om kundeservice på Internett:

www.tassimo.com

www.bosch-home.com

Problem	Årsak	Løsning
Kaffemaskinen virker ikke, ingen av indikatorelementene (LED) tennes.	Kaffemaskinen tilføres ikke strøm.	Kontroller om kaffemaskinen er koblet til strømforsyningen.
	Apparatet er ikke slått på.	Kontroller at kaffemaskinen er slått på.
Bryggingen startes, men det kommer ikke kaffe ut.	Vanntanken er ikke satt inn på korrekt måte.	Kontroller om vanntanken er satt korrekt inn.
	Vanntanken ble tatt ut under bryggingen, eller det er luft i systemet.	Start en rengjøringsprosess med den gule Service T DISC. Se kapittel Første gangs bruk , punkt 2 – 14.
	Flottøren i vanntanken har kilt seg fast.	Rengjør vanntanken og sørg for at flottøren kan beveges fritt igjen.
Ikke mulig å starte bryggingen.	Ingen T DISC satt inn.	Kontroller om det er satt inn T DISC.
	Strekkenoden for innsatt T DISC identifiseres ikke.	Rengjør T DISC lesevinduet med en myk, fuktig klut. Stryk glatt folien på T DISC med fingeren, slik at strekkoden kan leses. Bruk en ny T DISC. Ta kontakt med TASSIMO Infoline hvis problemet ikke lar seg løse.
	Bryggeenheten er ikke lukket korrekt.	Rengjør bryggeenheten med en myk, fuktig klut, framfor alt området rundt sperren.
	Maskinen var ikke slått på da T DISC ble satt inn.	Slå maskinen på før du setter inn T DISC.
Bryggeenheten kan ikke låses.	Stansenheten og/eller T DISC-holderen er ikke satt inn korrekt.	Trykk med begge tommelfingre stansenheten inn i holderen og kontroller stillingen til T DISC-holderen.
	T DISC er ikke satt inn korrekt.	Bytt ut en skadd T DISC med en ny. Legg T DISC med siden med påskriften vendt ned, slik at fliken ligger i den hertil tiltenkte utsparingen.
	Bryggeenheten er ikke lukket korrekt.	Rengjør bryggeenheten med en myk, fuktig klut, framfor alt området rundt sperren. Trykk inn sperren helt til den går hørbart i lås.
Bryggeenheten kan ikke åpnes.	Bryggeenheten er fortsatt sperret.	Vent med å åpne bryggeenheten til status-LED ☑ har sluttet å blinke og lyser permanent.
		Ta kontakt med TASSIMO Infoline hvis bryggeenheten forstøtt er lukket.



Feilsøking

Problem	Årsak	Løsning
Fyll vanntanken ☒ lyser	Det er ikke nok vann i vanntanken.	Fyll på rent, kaldt vann opp til max -merket. Sett vanntanken inn igjen.
Fyll vanntanken ☒ lyser selv om det er nok vann i vanntanken.	Flottøren i vanntanken har kilt seg fast. Vanntanken er ikke satt inn på korrekt måte.	Rengjør vanntanken og sørg for at flottøren kan beveges fritt igjen. Kontroller om vanntanken er satt korrekt inn.
Fyll vanntanken ☒ og Avkalking Ⓜ blinker samtidig og det er ikke mulig å lage noen drikker.	Det har oppstått en feil.	Slå av maskinen med på/av -bryteren, vent i ca. 5 minutter og slå maskinen på igjen. Hvis ☒ og Ⓜ fremdeles blinker, vennligst ta kontakt med TASSIMO-hjelp.
Avkalking Ⓜ lyser eller blinker..	Kaffemaskinen må avkalkes.	Avkalk kaffemaskinen. Se kapittel Avkalking .
Avkalking Ⓜ lyser eller blinker, selv om det er brukt avkalket vann.	Også avkalket vann inneholder små kalkmengder.	Avkalk kaffemaskinen. Se kapittel Avkalking .
Crema har blitt dårligere.	Drikkeutløpet er sammenklistret eller skittent.	Rengjør drikkeutløpet. Se kapittel Rengjøring .
	Apparatet er forkalket.	Rengjør bryggeenheten med den gule Service T DISC. Se kapittel Rengjøring . Avkalk kaffemaskinen. Se kapittel Avkalking .
Det drypper vann fra bryggeenheten.	T DISC er skadd eller utett. T DISC er ikke stanset korrekt.	Bruk ikke skadde T DISC'er. Bruk bare T DISC'en én gang. Vent til bryggingen er avsluttet og kaffemaskinen er blitt kald. Ta ut T DISC og rengjør bryggeenheten. Se kapittel Rengjøring .
	Stansenheten er ikke satt inn på korrekt måte.	Trykk med begge tommelfingre stansenheten inn i holderen (hørbart klikk).
På flaten under koppeholderen befinner det seg vann.	Det dreier seg om kondensvann.	Det kan oppstå kondens. Dette er ingen feil. Tørk bort vannet med en klut.
Den gule Service T DISC er skadd eller gått tapt.		Den gule Service T DISC kan bestilles gjennom Bosch kundeservice (artikkel-nr. 00576836, kontakt: se bakerst i bruksanvisningen).
Kaffevolumet er ikke som du ønsker.	Strekoden for T DISC angir optimalt volum drikk for hver drikk. Denne verdien kan også tilpasses individuelt.	Mindre volum: Trykk på start/stopp -taste under bryggingen for å avbryte bryggeprosessen. Større volum: Trykk og hold start/stopp -tasten til du har fått ønsket volum.
	Kalkavleiringer i kaffemaskinen kan føre til redusert kaffevolum.	Avkalk kaffemaskinen. Se kapittel Avkalking .



Υποδείξεις ασφαλείας

Χρήση σύμφωνα με το σκοπό προορισμού

Μετά την αφαίρεση από τη συσκευασία, ελέγξτε τη συσκευή. Σε περίπτωση ζημιάς κατά τη μεταφορά μην την συνδέσετε.

Αυτή η συσκευή προορίζεται μόνο για την οικιακή χρήση και το οικιακό περιβάλλον.

Χρησιμοποιείτε τη συσκευή μόνο σε εσωτερικούς χώρους, σε θερμοκρασία δωματίου και σε υψόμετρο μέχρι 2000 m πάνω από τη στάθμη της θάλασσας.

Σημαντικές υποδείξεις ασφαλείας

Διαβάστε προσεκτικά τις οδηγίες χρήσης, μέρος 1 και 2, ενεργήστε σύμφωνα με αυτές και φυλάξτε το εγχειρίδιο οδηγιών. Δώστε το εγχειρίδιο οδηγιών σε όλους τους χρήστες. Αυτή η συσκευή μπορεί να χρησιμοποιηθεί από παιδιά από 8 ετών και πάνω και από άτομα με περιορισμένες φυσικές, αισθητήριες ή πνευματικές ικανότητες ή με ανεπαρκή εμπειρία και/ή ανεπαρκείς γνώσεις, όταν επιτηρούνται ή έχουν ενημερωθεί σχετικά με την ασφαλή χρήση της συσκευής και έχουν κατανοήσει τους πιθανούς από τη χρήση της συσκευής κινδύνους. Τα παιδιά δεν επιτρέπεται να παίζουν με τη συσκευή.

Ο καθαρισμός και η συντήρηση μέσω χρήστη δεν επιτρέπεται να γίνεται από παιδιά, εκτός εάν αυτά είναι 8 ετών και πάνω και επιτηρούνται.

Τα παιδιά κάτω των 8 ετών πρέπει να κρατιούνται μακριά από τη συσκευή και το ηλεκτρικό καλώδιο σύνδεσης και δεν επιτρέπεται να χειριστούν τη συσκευή.

Γεμίζετε καθημερινά αποκλειστικά καθαρό, κρύο νερό (όχι ανθρακούχο νερό). Μη χρησιμοποιείτε καθόλου χημικά απασβεστωμένο νερό. Παρακολουθείτε πάντοτε τη συσκευή κατά τη διάρκεια της λειτουργίας!

Εξοικονόμηση ενέργειας

Μετά από κάθε χρήση θα πρέπει να απενεργοποιείτε τη συσκευή TASSIMO για λόγους εξοικονόμησης ενέργειας.

Κίνδυνος ηλεκτροπληξίας!

- Συνδέστε και θέστε σε λειτουργία τη συσκευή μόνο σύμφωνα με τα στοιχεία της πινακίδας τύπου.
- Η συσκευή επιτρέπεται να συνδεθεί σε ένα δίκτυο εναλλασσομένου ρεύματος μόνο μέσω μιας πρίζας, εγκατεστημένης σύμφωνα με τους κανονισμούς. Εξασφαλίστε, ότι το σύστημα αγωγών προστασίας (γείωση) της ηλεκτρικής εγκατάστασης του σπιτιού έχει εγκατασταθεί σύμφωνα με τους κανονισμούς.



Υποδείξεις ασφαλείας

- Πριν από τον καθαρισμό απενεργοποιήστε τη συσκευή με το διακόπτη ON/OFF και τραβήξτε το φις.
 - Χρησιμοποιήστε τη συσκευή TASSIMO μόνο, εάν το ηλεκτρικό καλώδιο και η ίδια η συσκευή δεν παρουσιάζουν ζημιές.
 - Σε περίπτωση βλάβης αποσυνδέστε αμέσως το φις.
 - Τις επισκευές στη συσκευή, π.χ. αντικατάσταση του καλωδίου, επιτρέπεται να τις αναθέσετε μόνο στο τμήμα εξυπηρέτησης πελατών, για να αποφευχθούν οι κίνδυνοι.
 - Μη βυθίζετε ποτέ τη συσκευή ή το ηλεκτρικό καλώδιο στο νερό.
 - Μην επιτρέψετε να χυθούν υγρά στο φις.
 - Προσέξτε τις ειδικές υποδείξεις για τον καθαρισμό στις οδηγίες.
- ⚠ Κίνδυνος εγκαυμάτων!**
- Μην προσπαθήσετε ποτέ, να ανοίξετε το σύστημα παρασκευής κατά τη διάρκεια της λειτουργίας. Προσέξτε, ότι τα εξερχόμενα υγρά είναι πολύ καυτά. Τα T DISC, διάταξη διάτρησης και η έξοδος του ροφήματος αμέσως μετά τη διαδικασία παρασκευής μπορεί να είναι πολύ καυτά. Αφήστε τα πρώτα να κρυώσουν.
 - Μη χρησιμοποιείτε κανένα χαλασμένο T DISC.
 - Χρησιμοποιείτε τα T DISC μόνο μία φορά.
 - μπορεί να είναι ακόμη καυτές για λίγο χρόνο.
 - Τα φρεσκοπαρασκευασμένα ροφήματα είναι πάρα πολύ καυτά. Όταν χρειάζεται, αφήστε τα λίγο να κρυώσουν.
- ⚠ Κίνδυνος πυρκαγιάς!**
- Η συσκευή ζεσταίνεται πολύ.
 - Μη λειτουργείτε τη συσκευή ποτέ σε μια ντουλάπα.
- ⚠ Κίνδυνος τραυματισμού!**
- Η λάθος χρήση της συσκευής μπορεί να οδηγήσει σε τραυματισμούς.
 - Μην πιείτε σε καμία περίπτωση το υγρό απασβέστωσης.
- ⚠ Κίνδυνος ασφυξίας!**
- Μην αφήνετε τα παιδιά να παίζουν με το υλικό συσκευασίας.
 - Φυλάξτε με ασφάλεια τα μικροαντικείμενα, μπορεί να καταποθούν.
- ⚠ Προσοχή!**
- **Καθαρισμός των επιφανειών που έρχονται σε επαφή με τρόφιμα!** Προσέξτε τις ειδικές υποδείξεις για τον καθαρισμό στις εικονογραφημένες οδηγίες.



Με μια ματιά

Ξεδιπλώστε προς τα αριστερά την αντίστοιχη σελίδα με τις εικόνες, που υπάρχει στην αρχή του φυλλαδίου, πριν συνεχίσετε την ανάγνωση.

- 1 Διακόπτης **ON/OFF**
- 2 Πλήκτρο **Έναρξη/Παύση με στοιχεία ένδειξης**
 - a Φωτοдиодος (LED) κατάσταση
 - b Πλήρωση του δοχείου νερού
 - c Απασβέστωση
- 3 Σύστημα παρασκευής
 - a Κλείστρο
 - b Υποδοχή T DISC
 - c Διάταξη διατήρησης για T DISC
 - d Θυρίδα ανάγνωσης T DISC
 - e Έξοδος ροφήματος
 - f Κάλυμμα προστασίας από το πισίλισμα
- 4 **Αποσπώμενο δοχείο νερού**
 - a Μαρκάρισμα **max**
 - b Μαρκάρισμα «Απασβέστωση»
 - c Φλοτέρ
 - d Λαβή μεταφοράς
- 5 **Θήκη φύλαξης**
 - a Κίτρινο T DISC σέρβις
 - b Σύντομες οδηγίες καθαρισμού / απασβέστωσης
- 6 **Βάση εναπόθεσης φλιτζανιού** (αποσπώμενη και ρυθμιζόμενη στο ύψος)
 - a Πλέγμα σταξίματος
 - b Δοχείο συγκέντρωσης υγρού



Απόσυρση

Απορρίψτε τη συσκευασία με τρόπο φιλικό προς το περιβάλλον. Αυτή η συσκευή χαρακτηρίζεται σύμφωνα με την ευρωπαϊκή οδηγία 2012/19/ΕΕ περί ηλεκτρικών και ηλεκτρονικών συσκευών (waste electrical and electronic equipment – WEEE). Η οδηγία προκαθορίζει τα πλαίσια για μια απόσυρση και αξιοποίηση των παλιών συσκευών με ισχύ σ' όλη την ΕΕ.

Για τους τρόπους αποκομιδής που ισχύουν επί του παρόντος, θα σας ενημερώσει ο ειδικός έμπορος.



Πληροφορία

Η Bosch κατασκευάζει τη συσκευή TASSIMO. Για το λόγο αυτό η Bosch δεν εγγυάται την προμήθεια των TASSIMO T DISC. TASSIMO T DISC μπορείτε να προμηθευτείτε στα ειδικά καταστήματα.

Επισκεφθείτε επίσης την ιστοσελίδα www.tassimo.com, για να ανακαλύψετε και να παραγγείλετε online ένα μεγάλο αριθμό ροφημάτων.



Εξαρτήματα

Εξαρτήματα	Αριθμός παραγγελίας Ηλεκτρονικό κατάστημα
Δισκία απασβέστωσης	TCZ6004 / 00311530 www.tassimo.com www.bosch-home.com
Κίτρινο T DISC σέρβις	00576836 www.bosch-home.com



Αντιμετώπιση προβλημάτων

Στον πίνακα που ακολουθεί θα βρείτε λύσεις για τα προβλήματα ή τις βλάβες που σχετίζονται με τη χρήση της συσκευής και τις οποίες μπορείτε να αποκαταστήσετε μόνοι σας. Εάν δε βρείτε κάποια λύση για ένα συγκεκριμένο πρόβλημα επικοινωνήστε με το τμήμα εξυπηρέτησης πελατών της εταιρείας μας.

Περισσότερες πληροφορίες για την εξυπηρέτηση πελατών θα βρείτε στην ιστοσελίδα:

www.tassimo.com

www.bosch-home.com

Πρόβλημα	Αιτία	Λύση
Η συσκευή δε λειτουργεί, δεν ανάβει κανένα από τα στοιχεία ενδείξεων (LED).	Η συσκευή δεν έχει καμία τροφοδοσία ρεύματος.	Ελέγξτε τη συσκευή, εάν η συσκευή είναι συνδεδεμένη στην τροφοδοσία ρεύματος.
	Η συσκευή δεν είναι ενεργοποιημένη.	Βεβαιωθείτε, ότι η συσκευή είναι ενεργοποιημένη.
Η παρασκευή ξεκινά, αλλά όμως δεν εξέρχεται καθόλου ρόφημα.	Το δοχείο του νερού δεν είναι σωστά τοποθετημένο.	Ελέγξτε, εάν το δοχείο του νερού είναι σωστά τοποθετημένο.
	Το δοχείο του νερού αφαιρέθηκε κατά τη διάρκεια της διαδικασίας παρασκευής ή στο σύστημα βρίσκεται αέρας.	Ξεκινήστε μια διαδικασία καθαρισμού με το κίτρινο T DISC σέρβις. Δείτε γι' αυτό το κεφάλαιο Θέση σε λειτουργία , βήμα 2 – 14.
Η παρασκευή δεν μπορεί να ξεκινήσει.	Το φλοτέρ στο δοχείο του νερού είναι μαγκωμένο.	Καθαρίστε το δοχείο του νερού και ελευθερώστε το φλοτέρ.
	Δεν είναι τοποθετημένο κανένα T DISC.	Ελέγξτε, εάν τοποθετήθηκε ένα T DISC.
	Ο ραβδοκώδικας του τοποθετημένου T DISC δεν αναγνωρίζεται.	Καθαρίστε τη θυρίδα ανάγνωσης του T DISC με ένα μαλακό, υγρό πανί. Λιάνετε με το δάκτυλο τη μεμβάνη του T DISC, για να μπορεί να διαβαστεί ο ραβδοκώδικας. Χρησιμοποιήστε ένα νέο T DISC. Εάν το πρόβλημα δεν μπορεί να αποκατασταθεί, ελάτε σε επαφή με τη γραμμή καταναλωτών TASSIMO.
	Το σύστημα παρασκευής δεν είναι σωστά κλεισμένο.	Καθαρίστε το σύστημα παρασκευής με ένα μαλακό, υγρό πανί, κυρίως στην περιοχή του κλειστρου.
	Η συσκευή κατά την τοποθέτηση του T DISC δεν ήταν ενεργοποιημένη.	Ενεργοποιήστε τη συσκευή πριν την τοποθέτηση του T DISC.



Αντιμετώπιση προβλημάτων

Πρόβλημα	Αιτία	Λύση
Το σύστημα παρασκευής δεν μπορεί να κλείσει.	Η διάταξη διάτρησης και/ή η υποδοχή του T DISC δεν είναι σωστά τοποθετημένες. Το T DISC δεν είναι σωστά τοποθετημένο.	Πιέστε με τους δύο αντίχειρες τη διάταξη διάτρησης μέσα στο στήριγμά της και ελέγξτε τη θέση της υποδοχής του T DISC. Αντικαταστήστε ένα χαλασμένο T DISC με ένα νέο. Τοποθετήστε το T DISC με την τυπωμένη πλευρά προς τα κάτω έτσι, ώστε η γλώσσα να βρίσκεται στο προβλεπόμενο γι' αυτό άνοιγμα.
	Το σύστημα παρασκευής δεν είναι σωστά κλεισμένο.	Καθαρίστε το σύστημα παρασκευής με ένα μαλακό, υγρό πανί, κυρίως στην περιοχή του κλειστρου. Πιέστε το κλείστρο, ώσπου να ασφαλίσει με το χαρακτηριστικό ήχο.
Το σύστημα παρασκευής δεν μπορεί να ανοίξει.	Το σύστημα παρασκευής είναι ακόμα ασφαλισμένο.	Ανοίξτε το σύστημα παρασκευής, αφού πρώτα σταματήσει η φωτοδιόδος (LED) κατάστασης ☐ να αναβοσβήνει και ανάβει διαρκών. Εάν το σύστημα παρασκευής εξακολουθεί να παραμένει κλειστό, ελάτε σε επαφή με τη γραμμή καταναλωτών TASSIMO.
Η ένδειξη πλήρωσης του δοχείου νερού ☒ ανάβει.	Δεν υπάρχει αρκετό νερό στο δοχείο νερού.	Προσθέστε καθαρό, κρύο νερό μέχρι το μαρκάρισμα max . Τοποθετήστε ξανά το δοχείο νερού.
Η ένδειξη πλήρωσης του δοχείου νερού ☒ ανάβει, παρόλο που στο δοχείο του νερού βρίσκεται αρκετό νερό.	Το φλοτέρ στο δοχείο του νερού είναι μαγκωμένο. Το δοχείο του νερού δεν είναι σωστά τοποθετημένο.	Καθαρίστε το δοχείο του νερού και ελευθερώστε το φλοτέρ. Ελέγξτε, εάν το δοχείο του νερού είναι σωστά τοποθετημένο.
Πλήρωση του δοχείου νερού ☒ και Απασβέστωση Ⓜ αναβοσβήνουν ταυτόχρονα και δεν είναι δυνατή η παρασκευή ροφημάτων.	Υπάρχει βλάβη στη συσκευή.	Θέστε τη συσκευή εκτός λειτουργίας από το διακόπτη ON/OFF , περιμένετε περίπου 5 λεπτά και ενεργοποιήστε πάλι τη συσκευή. Εάν οι λυχνίες ☒ και Ⓜ συνεχίζουν να αναβοσβήνουν επικοινωνήστε με τη γραμμή επικοινωνίας TASSIMO.
Ανάβει ή αναβοσβήνει η ένδειξη απασβέστωσης Ⓜ.	Η συσκευή πρέπει να απασβεστωθεί.	Απασβεστώστε τη συσκευή. Δείτε γι' αυτό το κεφάλαιο Απασβέστωση .
Η ένδειξη απασβέστωσης Ⓜ ανάβει ή αναβοσβήνει, παρόλο που χρησιμοποιήθηκε αποσκληρωμένο νερό.	Ακόμα και το αποσκληρωμένο νερό εμπεριέχει μικρές ποσότητες αλάτων ασβεστίου.	Απασβεστώστε τη συσκευή. Δείτε γι' αυτό το κεφάλαιο Απασβέστωση .



Αντιμετώπιση προβλημάτων

Πρόβλημα	Αιτία	Λύση
Η κρέμα (καϊμάκι) χειροτέρευσε.	Η έξοδος του ροφήματος είναι κολλημένη ή λερωμένη.	Καθαρίστε την έξοδο του ροφήματος. Δείτε γι' αυτό το κεφάλαιο Καθαρισμός .
	Στη συσκευή έχουν συσσωρευτεί πολλά άλατα.	Καθαρίστε το σύστημα παρασκευής με το κίτρινο T DISC σέρβις. Δείτε γι' αυτό το κεφάλαιο Καθαρισμός .
Από το σύστημα παρασκευής στάζει νερό.	Το T DISC είναι χαλασμένο ή μη στεγανό. Το T DISC δεν είναι σωστά τρυπημένο.	Απασβετώστε τη συσκευή. Δείτε γι' αυτό το κεφάλαιο Απασβέτωση .
	Η διάταξη διάτρησης δεν είναι σωστά τοποθετημένη.	Μη χρησιμοποιείτε κανένα χαλασμένο T DISC. Χρησιμοποιείτε τα T DISC μόνο μία φορά. Περιμένετε, ώσπου να τελειώσει η διαδικασία της παρασκευής και να κρυώσει η συσκευή. Απομακρύνετε το T DISC και καθαρίστε το σύστημα παρασκευής. Δείτε γι' αυτό το κεφάλαιο Καθαρισμός .
Στην επιφάνεια κάτω από τη βάση εναπόθεσης του φλιτζανιού βρίσκεται νερό.	Πρόκειται για νερό συμπύκνωσης.	Πιέστε με τους δύο αντίχειρες τη διάταξη διάτρησης μέσα στο στήριγμα της (ακούγεται ένα χαρακτηριστικό κλικ).
Στην επιφάνεια κάτω από τη βάση εναπόθεσης του φλιτζανιού βρίσκεται νερό.	Πρόκειται για νερό συμπύκνωσης.	Συμπύκνωμα μπορεί δημιουργηθεί και δεν αποτελεί κανένα σφάλμα. Σκουπίστε το νερό με ένα πανί.
Το κίτρινο T DISC σέρβις είναι χαλασμένο ή χάθηκε.		Συμπύκνωμα μπορεί δημιουργηθεί και δεν αποτελεί κανένα σφάλμα. Σκουπίστε το νερό με ένα πανί.
Ο όγκος ροφήματος δεν αντιστοιχεί στις επιθυμίες σας.	Ο ραβδοκώδικας του T DISC προσδιορίζει για κάθε ρόφημα τον ιδανικό όγκο ροφήματος. Αυτή η τιμή μπορεί επίσης να προσαρμοστεί κατά βούληση.	Το κίτρινο T DISC σέρβις μπορείτε να το προμηθευτείτε από το τμήμα εξυπηρέτησης πελατών της Bosch (αριθ. προϊόντος 00576836, επικοινωνία βλέπε στο τέλος αυτών των οδηγιών χρήσης).
	Τα αποθεμάτων αλάτων ασβεστίου στη συσκευή μπορεί να οδηγήσουν σε μειωμένο όγκο ροφήματος.	Λιγότερος όγκος: Πατήστε κατά τη διάρκεια της παρασκευής το πλήκτρο Έναρξη / Παύση , για να διακόψετε τη διαδικασία παρασκευής. Περισσότερος όγκος: πατήστε και κρατήστε πατημένο το πλήκτρο Έναρξη / Παύση , ώσπου να επιτευχθεί ο επιθυμητός όγκος.
		Απασβετώστε τη συσκευή. Δείτε γι' αυτό το κεφάλαιο Απασβέτωση .



Instrukcje bezpieczeństwa

Użytkowanie zgodne z przeznaczeniem

Po rozpakowaniu należy sprawdzić stan urządzenia. Nie podłączać, jeśli urządzenie zostało uszkodzone podczas transportu.

Urządzenie jest przeznaczone wyłącznie do użytku w gospodarstwie domowym i podobnych otoczeniach. Urządzenia wolno używać tylko w pomieszczeniach w temperaturze pokojowej na wysokości nie większej niż 2000 m n.p.m.

Ważne wskazówki dotyczące bezpieczeństwa

Należy dokładnie zapoznać się z instrukcjami obsługi, część 1 i 2, i postępować zgodnie z zawartymi w nich wskazówkami.

Instrukcje należy zachować i przekazywać wszystkim innym użytkownikom.

Urządzenie to wolno użytkować dzieciom powyżej 8 lat oraz osobom o obniżonych fizycznych, sensorycznych i mentalnych zdolnościach lub braku doświadczenia i/ lub wiedzy, jeżeli znajdują się pod nadzorem innych osób lub zostały poinstruowane w zakresie bezpiecznej obsługi urządzenia i rozumieją zagrożenia z niej wynikające. Dzieciom nie wolno bawić się urządzeniem.

Czynności z zakresu czyszczenia i normalnej konserwacji urządzenia nie mogą być wykonywane przez dzieci, chyba że są one w wieku co najmniej 8 lat i pod nadzorem.

Dzieci poniżej 8 lat nie mogą obsługiwać urządzenia. Należy uniemożliwić im dostęp do urządzenia i przewodu podłączeniowego.

Codziennie napełniaj pojemnik wyłącznie świeżą, zimną wodą (nie używaj gazowanej wody mineralnej).

Nie używaj chemicznie zmiękzonej wody.

Zawsze nadzorować pracę urządzenia!

Oszczędność energii

Po każdym użyciu należy wyłączyć urządzenie TASSIMO z uwagi na oszczędność energii.

⚠ Niebezpieczeństwo porażenia prądem!

- Urządzenie należy podłączyć i obsługiwać, zachowując ścisłą zgodność z danymi technicznymi umieszczonymi na tabliczce znamionowej.
- Urządzenie musi być podłączone do sieci elektrycznej prądu zmiennego poprzez prawidłowo zainstalowane gniazdo z uziemieniem. Proszę się upewnić, że układ przewodów ochronnych domowej instalacji elektrycznej jest wykonany zgodnie z przepisami.



Instrukcje bezpieczeństwa

- Przed przystąpieniem do czyszczenia wyłączyć urządzenie przyciskiem wł./wył. i wyjąć wtyczkę z gniazda.
 - Urządzenia TASSIMO wolno używać tylko wtedy, gdy przewód sieciowy i samo urządzenie nie są uszkodzone.
 - W przypadku uszkodzenia należy natychmiast odłączyć urządzenie od gniazdka.
 - Ze względów bezpieczeństwa naprawy sprzętu, np. wymiana uszkodzonego przewodu zasilania, mogą być wykonywane tylko przez nasz dział serwisowy.
 - Nigdy nie zanurzać urządzenia lub przewodu sieciowego w wodzie.
 - Nie dopuszczać do kontaktu złącza z wodą.
 - Należy przestrzegać specjalnych wymagań dotyczących czyszczenia, podanych w instrukcji.
- ⚠ Niebezpieczeństwo poparzenia!**
- Nigdy nie próbuj otwierać systemu zaparzania podczas pracy urządzenia. Należy pamiętać, że wydostający się płyn jest bardzo gorący. T DISC, jednostka przebijająca i wylot napoju mogą być bezpośrednio po procesie zaparzania bardzo gorące. Najpierw odczekać, aż ostygną.
- Nie używać uszkodzonych kapsułek T DISC.
 - Używać kapsułek T DISC tylko jeden raz.
 - Niektóre powierzchnie mogą być gorące jeszcze przez jakiś czas po użyciu.
 - Świeżo przygotowane napoje są bardzo gorące. W razie potrzeby należy je lekko ostudzić.
- ⚠ Niebezpieczeństwo pożaru!**
- Urządzenie silnie się nagrzewa.
 - Nie używać urządzenia w szafce.
- ⚠ Niebezpieczeństwo odniesienia obrażeń!**
- Nieodpowiednie używanie urządzenia może prowadzić do powstania obrażeń.
 - Nigdy nie pić płynu do odkamieniania.
- ⚠ Ryzyko uduszenia!**
- Nie wolno pozwalać dzieciom bawić się opakowaniem.
 - Drobne elementy przechowywać w bezpiecznym miejscu, ponieważ mogą zostać połknięte.
- ⚠ Uwaga!**
- **Czyszczenie powierzchni mających kontakt z żywnością!** Należy przestrzegać specjalnych wymagań dotyczących czyszczenia, podanych w ilustrowanych instrukcjach.



W skrócie

Przed przystąpieniem do dalszego czytania otworzyć złożoną stronę ze schematem umieszczoną na początku instrukcji, z lewej strony.

- 1** Przycisk **wł./wył.**
- 2** Przycisk **start/stop** ze **wskaznikami**
 - a** Dioda LED stanu
 - b** Napełnij pojemnik na wodę
 - c** Odkamienianie
- 3** **System zaparzania**
 - a** Zamknięcie
 - b** Uchwyt T DISC
 - c** Jednostka przebijająca do T DISC
 - d** Okienko czytnika T DISC
 - e** Wylot napoju
 - f** Ochrona przed pryskaniem
- 4** **Wyjmowany pojemnik na wodę**
 - a** Znacznik **max**
 - b** Znacznik „Odkamienianie”
 - c** Pływak
 - d** Uchwyt
- 5** **Schowek**
 - a** Żółta kapsułka serwisowa T DISC
 - b** Skrócona instrukcja czyszczenia/odkamieniania
- 6** **Podstawa pod filiżankę** (wyjmowana, o regulowanej wysokości)
 - a** Kratka ociekowa
 - b** Pojemnik zbierający



Utylizacja

To urządzenie jest oznaczone zgodnie z Dyrektywą Europejską 2012/19/UE oraz polską Ustawą z dnia 11 września 2015 r. „O zużytych sprzęcie elektrycznym i elektronicznym” (Dz.U. z dn. 23.10.2015 poz. 11688) symbolem przekreślonego kontenera na odpady. Takie oznakowanie informuje, że sprzęt ten, po okresie jego użytkowania nie może być umieszczany łącznie z innymi odpadami pochodzącymi z gospodarstwa domowego. Użytkownik jest zobowiązany do oddania go prowadzącym zbieranie zużytego sprzętu elektrycznego i elektronicznego. Prowadzący zbieranie, w tym lokalne punkty zbiórki, sklepy oraz gminne jednostka, tworzą odpowiedni system umożliwiający oddanie tego sprzętu. Właściwe postępowanie ze zużytym sprzętem elektrycznym i elektronicznym przyczynia się do uniknięcia szkodliwych dla zdrowia ludzi i środowiska naturalnego konsekwencji, wynikających z obecności składników niebezpiecznych oraz niewłaściwego składowania i przetwarzania takiego sprzętu.



Informacja

Firma Bosch jest producentem urządzenia TASSIMO. Z tego względu firma Bosch nie może zapewnić gwarancji dostawy na kapsułki TASSIMO T DISC.

Kapsułki TASSIMO T DISC dostępne są w sklepach specjalistycznych.

Zapraszamy na stronę www.tassimo.com, gdzie można odkryć i zamówić online szeroką gamę napojów.



Akcesoria

Akcesoria	Numer katalogowy Sklep internetowy
Odkamieniacz w tabletkach	TCZ6004 / 00311530 www.tassimo.com www.bosch-home.com
Żółta kapsułka serwisowa T DISC	00576836 www.bosch-home.com



Rozwiązywanie problemów

W tabeli poniżej przedstawiono rozwiązania problemów i zakłóceń, które mogą wystąpić podczas korzystania z urządzenia TASSIMO i które można samodzielnie rozwiązać. Jeśli nie uda się znaleźć rozwiązania określonego problemu, należy skontaktować się z naszym działem obsługi klienta.

Dalsze informacje serwisowe można znaleźć także w internecie:

www.tassimo.com

www.bosch-home.com

Problem	Przyczyna	Rozwiązanie
Urządzenie nie działa, nie świeci się żaden wskaźnik (LED).	Brak zasilania urządzenia.	Skontrolować, czy urządzenie jest podłączone do zasilania elektrycznego.
	Urządzenie nie jest włączone.	Upewnić się, że urządzenie jest włączone.
Rozpoczyna się parzenie, ale napój nie pojawia się.	Pojemnik na wodę jest nieprawidłowo wstawiony.	Sprawdzić, czy pojemnik na wodę jest prawidłowo wstawiony.
	Pojemnik na wodę został wyjęty podczas zaparzania lub system jest zapowietrzony.	Uruchomić proces czyszczenia z użyciem żółtej kapsułki serwisowej T DISC. Patrz rozdz. Uruchamianie , kroki 2 – 14.
	Płyn w pojemniku na wodę jest zakleszczony.	Oczyścić pojemnik na wodę i uwolnić płyn.
Nie można uruchomić parzenia.	Nie włożono kapsułki T DISC.	Sprawdzić, czy kapsułka T DISC została włożona.
	Kod kreskowy włożonego T DISC nie jest rozpoznany.	Oczyścić okno czytnika T DISC miękką, wilgotną ściereczką. Wygładzić palcem folię kapsułki T DISC, aby umożliwić odczyt kodu kreskowego. Włożyć nową kapsułkę T DISC. Jeżeli problemu nie da się rozwiązać, skontaktować się z infolinią TASSIMO.
	System zaparzania nie jest prawidłowo zamknięty.	Oczyścić system zaparzania miękką, wilgotną ściereczką, zwłaszcza w obszarze zamknięcia.
	Podczas wkładania T DISC urządzenie nie było włączone.	Przed włożeniem T DISC włączyć urządzenie.
Systemu zaparzania nie można zamknąć.	Jednostka przebijająca i/ lub uchwyt T DISC nie są prawidłowo włożone.	Wcisnąć jednostkę przebijającą dwoma kciukami w jej mocowanie i sprawdzić pozycję uchwyty T DISC.
	Kapsułka T DISC nie jest prawidłowo włożona.	Uszkodzony T DISC wymienić na nowy. Włożyć T DISC zadrukowaną stroną do dołu w taki sposób, aby łącznik znalazł się w przewidzianym na niego otworze.
	System zaparzania nie jest prawidłowo zamknięty.	Oczyścić system zaparzania miękką, wilgotną ściereczką, zwłaszcza w obszarze zamknięcia. Docisnąć zamknięcie, aż słyszalnie się zatrzaśnie.



Rozwiązywanie problemów

Problem	Przyczyna	Rozwiązanie
Systemu zaparzania nie można otworzyć.	System zaparzania jest jeszcze zablokowany.	Otworzyć system zaparzania dopiero wtedy, gdy dioda LED stanu przestanie migać i będzie świecić światłem ciągłym. Jeśli system zaparzania będzie nadal zamknięty, skontaktować się z infolinią TASSIMO.
Świeci wskaźnik Napełnij pojemnik na wodę .	Za mało wody w pojemniku na wodę.	Wlać świeżą, zimną wodę do znacznika max . Ponownie włożyć pojemnik na wodę.
Świeci wskaźnik Napełnij pojemnik na wodę , mimo że w pojemniku znajduje się wystarczająca ilość wody.	Pływak w pojemniku na wodę jest zakleszczony. Pojemnik na wodę jest nieprawidłowo wstawiony.	Oczyszczyć pojemnik na wodę i uwolnić pływak. Sprawdzić, czy pojemnik na wodę jest prawidłowo wstawiony.
Wyświetlane są Napełnij pojemnik na wodę oraz Odkamienianie , nie można przygotowywać napojów.	Nastąpiła usterka urządzenia.	Wyłączyć urządzenie za pomocą wyłącznika, odczekać ok. 5 minut i włączyć urządzenie z powrotem. Jeżeli symbole oraz są dalej wyświetlane, skorzystaj z linii obsługi telefonicznej TASSIMO.
Wskaźnik odkamienianie świeci lub miga.	Urządzenie należy odkamienić.	Odkamienić urządzenie. W tym celu zapoznać się z rozdziałem Odkamienianie .
Wskaźnik odkamienianie świeci lub miga, mimo że stosowana była zmiękczona woda.	Również zmiękczona woda zawiera niewielkie ilości osadu kamienia.	Odkamienić urządzenie. W tym celu zapoznać się z rozdziałem Odkamienianie .
Pianka kremowa jest gorszej jakości.	Wylot napoju jest zatkany lub zabrudzony.	Oczyszczyć wylot napoju. W tym celu zapoznać się z rozdziałem Czyszczenie . Oczyszczyć system zaparzania z użyciem żółtej kapsułki serwisowej T DISC. W tym celu zapoznać się z rozdziałem Czyszczenie .
	W urządzeniu utworzył się kamień.	Odkamienić urządzenie. W tym celu zapoznać się z rozdziałem Odkamienianie .
Z systemu zaparzania wypływa woda.	Kapsułka T DISC jest uszkodzona lub nieuszczelna. Kapsułka T DISC nie jest prawidłowo przebita.	Nie używać uszkodzonych kapsułek T DISC. Używać kapsułek T DISC tylko jeden raz. Odczekać, aż proces zaparzania się zakończy, a urządzenie ostygnie. Wyjąć kapsułkę T DISC i oczyścić system zaparzania. W tym celu zapoznać się z rozdziałem Czyszczenie .
	Jednostka przebijająca nie jest prawidłowo włożona.	Dwoma kciukami wcisnąć jednostkę przebijającą w mocowanie (słyszalne kliknięcie).



Rozwiązywanie problemów

Problem	Przyczyna	Rozwiązanie
Na powierzchni pod podstawką na filiżankę znajduje się woda.	Są to skropliny.	Skropliny mogą powstawać i nie są one usterką urządzenia. Zetrzeć wodę ściereczką kuchenną.
Żółta kapsułka serwisowa T DISC jest uszkodzona lub zginęła.		Żółtą kapsułkę serwisową T DISC można nabyć w Dziale Obsługi Klienta Bosch (nr art. 00576836, dane kontaktowe na końcu tej instrukcji obsługi).
Ilość napoju nie odpowiada użytkownikowi.	Kod kreskowy T DISC zawiera informacje o optymalnej ilości każdego napoju. Wartość tę można także indywidualnie dostosować.	Mniej napoju: W trakcie zaparzania nacisnąć przycisk start/stop , aby zakończyć proces. Więcej napoju: Nacisnąć i przytrzymać wciśnięty przycisk start/stop aż do otrzymania pożądanej ilości napoju.
	Osad z kamienia w urządzeniu może przyczynić się do przygotowania mniejszej ilości napoju.	



Bezpečnostní pokyny

Použití k určenému účelu

Po vybalení spotřebič zkontrolujte. V případě poškození během přepravy spotřebič nezapojte.

Tento spotřebič je určen pouze pro soukromé použití v domácnosti.

Přístroj používejte pouze ve vnitřních prostorách při pokojové teplotě a jen do nadmořské výšky 2000 m.

Důležité bezpečnostní pokyny

Přečtěte si pečlivě návod k použití, část 1 a 2, řiďte se uvedenými pokyny a návod uchovejte. Návod předejte všem dalším uživatelům.

Tento spotřebič mohou děti starší 8 let a osoby se sníženými fyzickými, sensorickými nebo mentálními schopnostmi, nebo osoby s nedostatkem zkušeností a/ nebo znalostí používat pod dozorem, nebo pokud byly o bezpečném používání zařízení poučeny a porozuměly hrozícímu nebezpečí.

Čištění a údržbu ze strany uživatele nesmí provádět děti. Výjimka: Děti jsou starší 8 let a jsou pod dozorem dospělé osoby.

Spotřebič a připojovací vedení nepatří do rukou dětí mladších 8 let a tyto děti nesmí přístroj obsluhovat.

Denně doplňuje výhradně čerstvou, studenou vodu (ne minerální vodu s obsahem kyseliny uhličité).

Nepoužívejte chemicky odvápněnou vodu.

Po celou dobu provozu mějte spotřebič pod dozorem!

Úspora energie

Spotřebič TASSIMO byste měli po každém použití vypnout, abyste šetřili energii.

Nebezpečí úrazu elektrickým proudem!

- Přístroj provozujte a připojujte pouze podle údajů na typovém štítku.
- Spotřebič smí být k síti střídavého proudu připojen jen pomocí předpisově instalované zásuvky s uzemněním. Zajistěte předpisovou instalaci systému ochranných vodičů elektrické domovní instalace.
- Před čištěním spotřebič vypněte pomocí vypínače a vytáhněte síťovou zástrčku.
- Používejte Váš přístroj TASSIMO jen tehdy, pokud síťový kabel a spotřebič nevykazují poškození.
- V případě závady ihned odpojte síťovou zástrčku.



Bezpečnostní pokyny

- Opravy přístroje, např. výměnu poškozeného přívodního vedení, smí provádět pouze náš pracovník zákaznického servisu, aby nedošlo k ohrožení zdraví a poškození majetku.
- Příklad nebo síťový kabel nikdy neponořujte do vody.
- Na konektorové spojení spotřebiče nesmí přetéct žádná kapalina.
- Dodržujte speciální pokyny pro čištění v návodu.

⚠ Nebezpečí popálení!

- Nikdy nezkoušejte otvírat varnou jednotku během provozu. Nezapomeňte, že unikající kapaliny jsou velmi horké. Kapsle T DISC, jednotka s trnem a tryska pro nápoj mohou být bezprostředně po procesu vaření velmi horké. Nechte je nejdříve ochladit.
- Nepoužívejte poškozené kapsle T DISC.
- Kapsli T DISC používejte jen jednou.
- Po použití mohou být povrchy ještě nějakou dobu horké.
- Čerstvě připravené nápoje jsou velmi horké. V případě potřeby je nechte trochu vychladnout.

⚠ Nebezpečí požáru!

- Spotřebič se zahřívá.
- Spotřebič nikdy neprovozujte ve skříni.

⚠ Nebezpečí úrazu!

- Chybné použití spotřebiče může způsobit poranění.
- Nikdy nepijte odvápnovací tekutinu.

⚠ Nebezpečí udušení!

- Obalový materiál není hračka pro děti.
- Drobné součásti bezpečně uložte, hrozí nebezpečí spolknutí.

⚠ Pozor!

- **Čištění povrchů, které mají kontakt s potravinami!**
Dodržujte speciální pokyny pro čištění v obrázkových návodech.



Přehled

Před čtením dalších pokynů si nalevo rozbalte příslušnou stránku se schématem na začátku příručky.

1 Vypínač

2 Tlačítko **Start/Stop** s indikátory

- a Stavová LED
- b Plnění zásobníku na vodu
- c Odstranění vodního kamene

3 Varná jednotka

- a Uzávěr
- b Držák kapslí T DISC
- c Jednotka s trnem pro T DISC
- d Okénko pro čtení čárového kódu T DISC
- e Výpusť pro nápoj
- f Ochrana před rozstříknutím

4 Odnímatelný zásobník na vodu

- a Označení **max**
- b Označení „Odstranění vodního kamene“
- c Plovák
- d Úchyt

5 Příhrádka

- a Servisní žlutá kapsle T DISC
- b Krátký návod Čištění/Odstranění vodního kamene

6 Podstava pro šálek

- (snímatelná a výškově přestavitelná)
- a Odkapávací mřížka
 - b Odkapávač



Likvidace

Obal zlikvidujte způsobem šetrným k životnímu prostředí. Tento spotřebič je označen v souladu s evropskou směrnicí 2012/19/EU o nakládání s použitými elektrickými a elektronickými zařízeními (waste electrical and electronic equipment - WEEE). Tato směrnice stanoví jednotný evropský (EU) rámec pro zpětný odběr a recyklování použitých zařízení.

O aktuálních pokynech týkajících se likvidace se informujte u odborného prodejce.



Informace

Výrobceem přístroje TASSIMO je společnost Bosch. Proto nemůže firma Bosch převzít záruku za dodávky kapslí TASSIMO T DISC.

Kapsle TASSIMO T DISC obdržíte v odborných prodejnách.

Navštivte také stránky www.tassimo.com a objevte rozmanitou nabídku nápojů, zde můžete objednávat online.



Příslušenství

Příslušenství	Objednací číslo online shop
Odvápňovací tablety	TCZ6004 / 00311530 www.tassimo.com www.bosch-home.com
Servisní žlutá kapsle T DISC	00576836 www.bosch-home.com



Poradce při potížích

V následující tabulce jsou uvedena řešení problémů a závad, jež mohou nastat při používání spotřebiče a které můžete jednoduchým způsobem odstranit sami. Pokud nenaleznete vhodné řešení pro Váš speciální problém, obraťte se na naše oddělení zákaznického servisu.

Další informace zákaznického servisu viz také online:

www.tassimo.com

www.bosch-home.com

Problém	Příčina	Náprava
Spotřebič nepracuje; nejsou rozsvíceny žádné indikátory (LED).	Spotřebič není napájen.	Ověřte, zda je spotřebič správně připojen k elektrické síti.
	Spotřebič není zapnutý.	Ujistěte se, že je spotřebič zapnutý.
Spustí se varný proces, nepřipravuje se však žádný nápoj.	Zásobník na vodu není správně umístěn.	Ověřte správné umístění zásobníku na vodu.
	Během spaření byl vyjmut zásobník na vodu nebo je v systému vzduch.	Zahajte proces čištění s použitím servisní žluté kapsle T DISC. Viz kapitola Uvedení do provozu , kroky 2 – 14.
	Plovák v zásobníku na vodu je zaseknutý.	Vyčistěte zásobník na vodu a uvolněte plovák.
Nelze spustit varný proces.	Není vložena kapsle T DISC.	Ověřte, zda byl vložena kapsle T DISC.
	Nelze rozpoznat čárový kód vložené kapsle T DISC.	Vyčistěte okénko pro čtení čárového kódu T DISC měkkým a vlhkým hadříkem. Prstem uhlad'te fólii kapsle T DISC, aby bylo možné přečtení čárového kódu. Použijte novou kapsli T DISC. Pokud problémy přetrvávají, obraťte se na linku péče o zákazníky TASSIMO.
	Varná jednotka není správně uzavřena.	Pomocí měkkého a vlhkého hadříku vyčistěte varnou jednotku, především oblast uzávěru.
Varnou jednotku nelze zavřít.	Při vložení kapsle T DISC nebyl spotřebič zapnutý.	Před vložení kapsle T DISC spotřebič zapněte.
	Jednotka s trnem a/nebo držák kapslí T DISC nejsou správně vloženy.	Vtiskněte oběma palci jednotku s trnem do jejího držáku a zkontrolujte polohu držáku kapslí T DISC.
	Kapsle T DISC není vložena správně.	Poškozený disk T DISC nahrad'te novým. Disk T DISC vložte potištěnou stranou dolů tak, aby se patka nacházela v určeném vybrání.
	Varná jednotka není správně uzavřena.	Pomocí měkkého a vlhkého hadříku vyčistěte varnou jednotku, především oblast uzávěru. Stiskněte uzávěr, až slyšitelně zapadne.
Varnou jednotku nelze otevřít.	Varná jednotka je ještě zablokovaná.	Otevřete varnou jednotku teprve tehdy, pokud stavová LED  přestane blikat a trvale svítí.
		Pokud zůstane varná jednotka nadále uzavřena, kontaktujte linku péče o zákazníky TASSIMO.



Poradce při potížích

Problém	Příčina	Náprava
Svítlí indikátor Doplnění nádržky.	V zásobníku na vodu je málo vody.	Doplňte čerstvou, studenou vodu až po označení max . Opět nasadte zásobníku na vodu.
Indikátor Doplnění nádržky svítí i v případě, že je v zásobníku na vodu dostatečné množství vody.	Plovák v zásobníku na vodu je zaseknutý. Zásobník na vodu není správně umístěn.	Vyčistěte zásobník na vodu a uvolněte plovák. Zkontrolujte správné umístění zásobníku na vodu.
Plnění zásobníku na vodu a Odstranění vodního kamene blikají současně a nelze připravovat nápoje.	V přístroji došlo k poruše.	Vypněte přístroj pomocí vypínače, počkejte přibližně 5 minut a poté přístroj znovu zapněte. Pokud indikátory a i nadále svítí, obraťte se na linku péče o zákazníky.
Svítlí nebo bliká indikátor Odvápňit.	Spotřebič musí být odvápněn.	Odvápňte spotřebič. Informace viz kapitola Odstranění vodního kamene .
Svítlí nebo bliká indikátor Odvápňit, i když byla použita odvápněná voda.	I odvápněná voda obsahuje malé množství rozpuštěného vodního kamene.	Odvápňte spotřebič. Informace viz kapitola Odstranění vodního kamene .
Kvalita pěny Caffé Crema se zhoršila.	Výpust' pro nápoj je zanesená nebo špinavá.	Vyčistěte výpust' pro nápoj. Informace viz kapitola Čištění .
	Spotřebič je zanesen vodním kamenem.	Vyčistěte varnou jednotku s použitím servisní žluté kapsle T DISC. Informace viz kapitola Čištění .
Z varné jednotky kape voda.	Kapsle T DISC je poškozena nebo netěsní. Kapsle T DISC není správně vyražena.	Odvápňte spotřebič. Informace viz kapitola Odstranění vodního kamene . Nepoužívejte poškozené kapsle T DISC. Kapsli T DISC používejte jen jednou. Vyčkejte, až je ukončeno spaření a spotřebič je ochlazen. Vyjměte kapsli T DISC a vyčistěte varnou jednotku. Informace viz kapitola Čištění .
	Jednotka s trnem je vložena nesprávně.	Vtiskněte oběma palci jednotku s trnem do jejího držáku (slyšitelné kliknutí).
Na povrchu pod podestou na šálky se nachází voda.	Jedná se o vodu jako důsledek kondenzace.	Ke kondenzaci může docházet, nejedná se o závadu. Vodu otřete hadříkem.
Servisní žlutá kapsle T DISC je poškozena nebo se Vám ztratila.		Servisní žluté kapsle T DISC lze získat u zákaznického servisu Bosch (číslo produktu 00576836, kontakt viz konec tohoto návodu k použití).
Objem nápoje neodpovídá Vašemu přání.	Čárový kód kapsle T DISC určuje pro každý nápoj optimální objem nápoje. Tuto hodnotu je možné individuálně přizpůsobit.	Menší objem: Během varného procesu stiskněte tlačítko Start/Stop pro přerušení spaření. Větší objem: Stiskněte a držte stisknuto tlačítko Start/Stop do dosažení požadovaného objemu.
	Vápené usazeniny ve spotřebiči mohou způsobit menší objem nápoje.	Odvápňte spotřebič. Informace viz kapitola Odstranění vodního kamene .

Ujištění dovozce o vydání prohlášení o shodě

Vážený zákazníku,

dle § 13, odst.5 zákona č.22/97 Sb. Vás ujišťujeme, že na všechny výrobky distribuované společností BSH domácí spotřebiče s.r.o. našim obchodním partnerům bylo vydáno prohlášení o shodě ve smyslu zákona č. 22/97 Sb a nařízení vlády č.168/1997 Sb., 169/1997 Sb. a 177/1997 Sb. a příslušných nařízení vlády.

Toto ujištění dovozce o vydání prohlášení o shodě se vztahuje na všechny výrobky včetně plynových spotřebičů, které jsou obsaženy v aktuálním ceníku firmy BSH domácí spotřebiče s.r.o.

Prohlášení o hygienické nezávadnosti výrobků

Všechny výrobky distribuované společností BSH domácí spotřebiče s.r.o. a přicházející do styku s potravinami splňují požadavky o hygienické nezávadnosti dle zákona č.258/2000 Sb., vyhlášky 38/2001 Sb. Toto prohlášení se vztahuje na všechny výrobky přicházející do styku s potravinami uvedené v aktuálním ceníku firmy BSH domácí spotřebiče s.r.o.

Záruční podmínky

Na tento uvedený výrobek je poskytována záruční lhůta 24 měsíců (ode dne prodeje).

Základním průkazem práv spotřebitele ve smyslu Občanského zákoníku je pořizovací doklad (paragon, faktura, leasingová smlouva ap.). Pokud byl při prodeji vydán záruční list, je tento součástí výrobku s výrobním číslem uvedeným na přední straně tohoto záručního listu. Zejména v případech delší než zákonné záruční lhůty je proto záruční list jediným průkazným dokladem práv uživatele pro uznání prodloužené záruky. Ve vlastním zájmu ho proto uschovejte. Nedílnou součástí záručního listu je doklad o pořízení (paragon, faktura, leasingová smlouva apod.) Pro případ prodloužené záruční lhůty z důvodu dříve provedených oprav je nutno předložit i opravní listy z těchto oprav.

Bezplatný záruční servis je možno poskytnout jen v případě předložení pořizovacího dokladu nebo v případě prodloužené záruky i vyplněného záručního listu (musí obsahovat druh spotřebiče, typové označení, výrobní číslo, datum prodeje a označení prodávajícího v souladu s § 620 odst. 3 Občanského zákoníku). Záruční list vyplňuje prodejce a je v zájmu spotřebitele zkontrolovat správnost a úplnost uvedených údajů. Záruční list je platný pouze v originálu, na kopie nebude brán zřetel.

Záruční oprava se vztahuje výhradně na závady, které vzniknou průkazně v době platné záruční lhůty, a to vadou materiálu nebo výrobní vadou. Takto vzniklé závady je oprávněn odstranit pouze autorizovaný servis. Uplatnit záruku může spotřebitel u autorizovaného servisu nebo v prodejně, kde byl spotřebič zakoupen. Zvolí-li spotřebitel jiný, než nejbližší autorizovaný servis, bude na něm, aby nesl v souvislosti s tím zvýšené náklady.

Ze záručních oprav jsou vyloučeny zejména tyto případy:

- výrobek byl instalován nebo používán v rozporu s návodem k obsluze, příp. s návodem na montáž
- údaje na záručním listu nebo dokladu o zakoupení se liší od údajů na výrobním štítku spotřebiče
- při chybějícím nebo poškozeném výrobním štítku spotřebiče
- je-li výrobek používán k jinému než výrobcem stanovenému účelu - spotřebič je určen k používání v domácnosti.
- záruka neplatí, je-li výrobek používán k profesionálním nebo komerčním účelům
- mechanické poškození (závady vzniklé při přepravě)
- poškození vzniklá nepozorností, živelnou pohromou nebo jinými vnějšími vlivy (např. vyšším napětím v elektrorozvodné síti, extrémně tvrdou vodou apod.)
- neodborným zásahem, nepovolenými konstrukčními změnami nebo opravou provedenou neoprávněnou osobou
- běžná údržba nebo čištění, instalace, programování, kontrola parametrů výrobku
- opotřebení vzniklé používáním spotřebiče

Rozšířená záruka nad rámec zákona

U spotřebičů (pračky, myčky) sériově vybavených systémem Aqua-Stop (patent fy BSH) je výrobcem poskytnuta záruka na škody způsobené chybou tohoto systému. Na tyto škody poskytneme náhradu soukromému spotřebiteli a to po celou dobu životnosti spotřebiče.

Upozornění pro prodejce

Prodejce je povinen dát zákazníkovi platný prodejní doklad, kde bude uvedeno datum prodeje a označení spotřebiče a na požádání zákazníka je povinen vystavit správně a úplně vyplněný záruční list v den prodeje výrobku. Při případné předprodejní reklamaci je třeba předložit řádně vyplněný reklamační protokol.

„Spotřebič není určený pro používání osobami (včetně dětí) se sníženými fyzickými, smyslovými a nebo mentálními schopnostmi, a nebo s nedostatkem zkušeností a vědomostí, pokud jim osoba zodpovědná za jejich bezpečnost neposkytne dohled a nebo je nepoučila o používání spotřebiče.“

Kontakt na servis domácích spotřebičů BOSCH

BSH domácí spotřebiče, s.r.o.

Pekařská 695/10b

155 00 Praha 5

tel.: +420 251 095 546

email: opravy@bshg.com

Objednávky příslušenství a náhradních dílů

email: dily@bshg.com

Aktuální informace o servisu naleznete na internetových stránkách
www.bosch-home.com/cz.

Zde máte také možnost sjednat opravu pomocí online formuláře.



Bezpečnostné pokyny

Používanie v súlade s určením

Po vybalení spotrebič vyskúšajte. Ak sa spotrebič pri preprave poškodil, nepripájajte ho.

Tento spotrebič je určený len na používanie v domácnosti. Prístroj používajte iba vo vnútorných priestoroch pri izbovej teplote a do nadmorskej výšky 2000 m nad morom.

Dôležité bezpečnostné upozornenia

Pozorne si prečítajte návody na použitie, časť 1 a 2, pridržiavajte sa pokynov v nich uvedených a návody uschovajte. Odovzdajte návody všetkým používateľom.

Tento prístroj môžu používať deti vo veku 8 rokov a staršie a osoby so zníženými fyzickými, zmyslovými alebo duševnými schopnosťami, alebo s nedostatkom skúseností a znalostí, pokiaľ sú pod dozorom alebo boli poučené o bezpečnom používaní tohto prístroja a porozumeli prípadným nebezpečenstvám. Deti sa s prístrojom nesmú hrať. Čistenie a používateľskú údržbu nesmú vykonávať deti – výnimkou je iba prípad, ak sú staršie ako 8 rokov a sú pod dozorom.

Prístroj a pripojovacie vedenie uchovávajte mimo dosahu detí mladších ako 8 rokov a prístroj nesmú obsluhovať.

Plňte denne výlučne čerstvú, studenú vodu (žiadnu minerálnu vodu s kyselinou uhličitou).

Nepoužívajte chemicky odvápnenu vodu.

Spotrebič majte počas prevádzky vždy pod dohľadom!

⚠ Úspora energie

Prístroj TASSIMO by ste mali po každom použití z dôvodov úspory energie vypnúť.

⚠ Nebezpečenstvo zásahu elektrickým prúdom!

- Prístroj prevádzkujte a pripájajte iba podľa údajov na typovom štítku.
- Prístroj sa smie pripojiť len k sieti so striedavým prúdom cez uzemnenú zásuvku nainštalovanú podľa predpisov. Zabezpečte, aby bol v elektroinštalácii domácnosti podľa predpisov nainštalovaný systém ochranného vodiča.
- Pred čistením prístroj vypnite pomocou vypínača a odpojte zástrčku elektrickej siete.
- Váš prístroj TASSIMO používajte iba vtedy, keď sieťový kábel a prístroj nevykazujú žiadne poškodenia.



Bezpečnostné pokyny

- V prípade poruchy vyťahnite ihneď zástrčku z elektrickej siete.
- Opravy na prístroji, ako je napríklad výmena poškodeného napájacieho kábla, nechajte vykonávať len prostredníctvom nášho zákazníkoveho servisu, aby nedošlo k ohrozeniam.
- Prístroj ani sieťový kábel nikdy neponárajte do vody.
- Na konektor spotrebiča nesmie pretiecť voda.
- Rešpektujte špeciálne pokyny na čistenie uvedené v návode.

⚠ Nebezpečenstvo popálenia!

- Nikdy sa nepokúšajte otvárať varný systém počas prevádzky. Majte na pamäti, že unikajúce tekutiny sú veľmi horúce. T DISC, prípravok na perforáciu a výstup nápoja môžu byť bezprostredne po procese varenia veľmi horúce. Nechajte ich najprv vychladnúť.
- Nepoužívajte poškodené kapsuly T DISC.
- Kapsuly T DISC používajte iba raz.
- Povrch môže byť po použití ešte určitý čas horúci.
- Čerstvo pripravené nápoje sú veľmi horúce. V prípade potreby ich nechajte trochu vychladnúť.

⚠ Nebezpečenstvo požiaru!

- Spotrebič sa zahrieva.
- Spotrebič nikdy nepoužívajte v skrini.

⚠ Nebezpečenstvo úrazu!

- Chybné používanie prístroja môže mať za následok poranenia.
- V žiadnom prípade nepite kvapalinu na odstraňovanie vodného kameňa.

⚠ Nebezpečenstvo udusenía!

- Nedovoľte deťom hrať sa s obalovým materiálom.
- Malé časti odložte na bezpečné miesto. Deti by ich mohli prehltnúť.

⚠ Pozor!

- **Čistenie plôch, ktoré prichádzajú do styku s potravinami!** Rešpektujte špeciálne pokyny na čistenie uvedené v obrázkovom návode.



Prehľad

Pred ďalším čítaním odklopte, prosím, príslušnú stranu s obrázkami na začiatku zošita doľava.

1 Zapínač / vypínač

2 Tlačidlo **Štart/Stop** s **indikačnými prvkami**

- a Stavová kontrolka
- b Naplniť nádobku na vodu
- c Odstrániť vodný kameň

3 Varný systém

- a Uzáver
- b Nosič kapsuly T DISC
- c Prípravok na perforáciu kapsuly T DISC
- d Okno na čítanie kapsuly T DISC
- e Výstup nápoja
- f Ochrana proti ostreku

4 Odoberateľná nádobka na vodu

- a Značka **max**
- b Značka „odstrániť vodný kameň“
- c Plavák
- d Držadlo

5 Odkladacia priehradka

- a Žltá servisná kapsula T DISC
- b Stručný návod na čistenie / odstraňovanie vodného kameňa

6 Podstavec pod šálku (snímateľný a výškovo nastaviteľný)

- a Odkvapkávacia mriežka
- b Záchytná nádoba



Likvidácia

Obal zlikvidujte ekologicky. Tento spotrebič je označený v súlade s európskou smernicou 2012/19/EÚ o nakladaní s použitými elektrickými a elektronickými zariadeniami (waste electrical and electronic equipment – WEEE). Táto smernica stanoví jednotný európsky (EU) rámec pre spätný odber a recyklovanie použitých zariadení.

O aktuálnom spôsobe likvidácie sa informujte u vášho špecializovaného predajcu.



Informácia

Spoločnosť Bosch vyrába varný prístroj TASSIMO. Preto firma Bosch nemôže prevziať záruku na dodávanie kapsúl TASSIMO T DISC.

Kapsuly TASSIMO T DISC dostanete v špecializovaných predajniach.

Navštívte tiež stránku www.tassimo.com, aby ste objavili pestrú ponuku nápojov a objednali ich online.



Príslušenstvo

Príslušenstvo	Objednávacie číslo Webový obchod
Odvápňovacie tablety	TCZ6004 / 00311530 www.tassimo.com www.bosch-home.com
Žltá servisná kapsula T DISC	00576836 www.bosch-home.com



Riešenie problémov

V nasledujúcej tabuľke nájdete riešenia pre problémy alebo poruchy, ktoré sa vyskytnú v súvislosti s používaním prístroja TASSIMO a môžete ich jednoducho sami odstrániť. Ak sa vám nepodarilo nájsť žiadne adekvátne riešenie pre váš špeciálny problém, kontaktujte, prosím, náš zákaznícky servis.

Ďalšie informácie týkajúce sa zákazníckeho servisu nájdete aj online na adrese:

www.tassimo.com

www.bosch-home.com

Problém	Príčina	Náprava
Prístroj nefunguje, nerozsvieti sa žiadna z kontroliek (LED).	Prístroj nie je napájaný elektrickou energiou.	Skontrolujte, či je prístroj pripojený k elektrickej sieti.
	Prístroj nie je zapnutý.	Zapnite prístroj.
Varenie sa začalo, ale nevychádza žiadny nápoj.	Nádobka na vodu nie je správne vložená.	Skontrolujte, prosím, či je nádobka na vodu správne vložená.
	Nádobka na vodu bola počas varenia odobratá alebo sa v systéme nachádza vzduch.	Spustíte proces čistenia za použitia žltej servisnej kapsuly T DISC. Prečítajte si kapitolu Uvedenie do prevádzky , kroky 2 – 14.
	Plavák v nádobke na vodu je zaseknutý.	Vyčistite nádobku na vodu a uvoľnite plavák.
Nedá sa spustiť varenie.	Nie je vložená kapsula T DISC.	Skontrolujte, či bola vložená kapsula T DISC.
	Nebol rozpoznaný čiarový kód vlozenej kapsuly T DISC.	Vyčistite okienko na čítanie kapsuly T DISC pomocou mäkkej, navlhčenej handričky. Vyhľadte prstom fóliu kapsuly T DISC tak, aby sa dal prečítať čiarový kód. Použite novú kapsulu T DISC. Ak sa problém nedá odstrániť, kontaktujte infolinku TASSIMO.
	Varný systém nie je správne uzavretý.	Vyčistite varný systém pomocou mäkkej, navlhčenej handričky, predovšetkým v oblasti uzáveru.
	Prístroj nebol pri vkladaní kapsuly T DISC zapnutý.	Pred vložením kapsuly T DISC prístroj zapnite.
Varný systém sa nedá zatvoriť.	Prípravok na perforáciu a/alebo nosič kapsuly T DISC nie sú správne nasadené.	Prípravok na perforáciu zatlačte oboma palmami do držiaka a skontrolujte polohu nosiča kapsuly T DISC.
	Kapsula T DISC nie je správne vložená.	Poškodenú kapsulu T DISC vymeňte. Vložte kapsulu T DISC potlačenou stranou nadol tak, aby jazyček kapsuly ležal v príslušnom vybraní.
	Varný systém nie je správne uzavretý.	Vyčistite varný systém pomocou mäkkej, navlhčenej handričky, predovšetkým v oblasti uzáveru. Potlačte uzáver tak, aby počuteľne zapadol.



Riešenie problémov

Problém	Príčina	Náprava
Varný systém sa nedá otvoriť.	Varný systém je ešte zaistený.	Otvorte varný až vtedy, keď stavová kontrolka  prestane blikať a svieti nepretržite. Ak ostane varný systém naďalej zatvorený, kontaktujte infolinku TASSIMO.
Svieti kontrolka Naplniť nádobku na vodu  .	V nádobke na vodu nie je dostatočné množstvo vody.	Doplňte čerstvú, studenú vodu až po značku max . Vložte opätovne nádobku na vodu.
Kontrolka Naplniť nádobku na vodu  svieti napriek tomu, že sa v nádobke na vodu nachádza dostatočné množstvo vody.	Plavák v nádobke na vodu je zaseknutý. Nádobka na vodu nie je správne vložená.	Vyčistite nádobku na vodu a uvoľnite plavák. Skontrolujte, či je nádobka na vodu správne vložená.
Naplniť nádobku na vodu  a Odstrániť vodný kameň  blikajú súčasne a nemožno pripravovať nápoje.	V prístroji sa vyskytla porucha.	Vypnite prístroj pomocou vypínača, počkajte približne 5 minút a potom prístroj znova zapnite. Ak indikátory  a  aj naďalej svietia, obráťte sa na linku starostlivosti o zákazníkov produktu TASSIMO.
Svieti alebo blika kontrolka Odstrániť vodný kameň  .	Z prístroja je nutné odstrániť vodný kameň.	Odstráňte z prístroja vodný kameň. Pozri kapitolu Odstránenie vodného kameňa .
Kontrolka Odstrániť vodný kameň  svieti alebo blika napriek tomu, že bola použitá demineralizovaná voda.	Aj demineralizovaná voda obsahuje malé množstvo vodného kameňa.	Odstráňte z prístroja vodný kameň. Pozri kapitolu Odstránenie vodného kameňa .
Pena na káve (crema) sa zhoršila.	Výstup nápoja je zalepený alebo znečistený.	Vyčistite výstup nápoja. Pozri kapitolu Čistenie . Vyčistite varný systém pomocou žltej servisnej kapsuly T DISC. Pozri kapitolu Čistenie .
	V prístroji sa vytvára vodný kameň.	Odstráňte z prístroja vodný kameň. Pozri kapitolu Odstránenie vodného kameňa .
Z varného systému kvapká voda.	Kapsula T DISC je poškodená alebo netesná. Kapsula T DISC nebola správne perforovaná.	Nepoužívajte poškodené kapsuly T DISC. Kapsuly T DISC používajte iba raz. Počkajte, kým sa proces varenia ukončí a prístroj vychladne. Odstráňte kapsulu T DISC a vyčistite varný systém. Pozri kapitolu Čistenie .
	Prípravok na perforáciu kapsuly nie je správne vložený.	Zatlačte oboma palcami prípravok na perforáciu kapsuly do držiaka (počuteľné cvaknutie).
Na ploche pod podstavcom pod šálku sa nachádza voda.	Ide o vodný kondenzát.	Môže dochádzať ku kondenzácii, nie je to však žiadna chyba. Vodu utrite utierkou.



Riešenie problémov

Problém	Príčina	Náprava
Žltá servisná kapsula T DISC je poškodená alebo sa stratila.		Servisnú kapsulu T DISC môžete kúpiť v zákaznickom servise spoločnosti Bosch (č. výrobku 00576836, kontakt nájdete na konci tohto návodu na použitie).
Objem nápoja nezodpovedá vašim požiadavkám.	Čiarový kód kapsuly T DISC určuje pre každý nápoj optimálny objem. Táto hodnota sa môže upraviť aj individuálne.	Menší objem: Stlačte počas varenia tlačidlo Štart/Stop , aby ste prerušili proces varenia. Väčší objem: Stlačte tlačidlo Štart/Stop a podržte ho stlačené, kým nedosiahnete požadovaný objem.
	Usadeniny vodného kameňa v prístroji môžu viesť k zmenšeniu objemu nápoja.	Odstráňte z prístroja vodný kameň. Pozri kapitolu Odstránenie vodného kameňa .

Uistenie dovozcu o vydaní prehlásenia o zhode

Vážený zákazník,

Podľa § 13, odst.5 zákona č. 22/97 Zb. Vás uisťujeme, že na všetky výrobky distribuované spoločnosťou BSH domáci spotrebiče s. r. o. našim obchodným partnerom, bolo vydané prehlásenie o zhode v zmysle zákona č. 22/97 Zb a príslušných nariadení vlády.

Toto uistenie dovozcu o vydaní prehlásenia o zhode sa vzťahuje na všetky výrobky vrátane plynových spotrebičov, ktoré sú obsiahnuté v aktuálnom cenníku firmy BSH domáci spotrebiče s. r. o.

Odporúča sa, aby výrobky montoval a uviedol do prevádzky autorizovaný servis, ktorý poskytuje záruku odbornej montáže, predvedenie a preskúšanie výrobku. Montáž a inštalácia spotrebiča, musí byť vykonaná v súlade s vyhláškou ÚBP SR č.508/2009 Z. z. súvisiacich predpisov a noriem v platnom znení. Pred montážou výrobku je nutné, aby boli splnené všetky podmienky pre pripojenie na inžinierske siete podľa platných noriem a podľa návodu na použitie.

Záručné podmienky

- na výrobok sa poskytuje záručná doba 24 mesiacov odo dňa zakúpenia výrobku kupujúcim
- pri reklamacii je podmienkou predložiť platný daňový doklad o kúpe výrobku (napr. pokladničný blok, faktúru a pod.)
- ak je výrobok používaný k inému než výrobcom stanovenému účelu, alebo je výrobok používaný v rámci predmetu obchodnej činnosti, poskytuje sa záručná doba 6 mesiacov odo dňa zakúpenia, nakoľko spotrebiče sú určené výhradne pre použitie v domácnosti
- za vadu výrobku sa nepovažuje jeho nadmerné opotrebovanie a z toho vyplývajúce absencie niektorých pôvodných vlastností, ktoré boli spôsobené napr. zanedbaním bežnej údržby, čistenia, nadmerným používaním výrobku
- záručná doba neplynie po dobu, po ktorú kupujúci nemôže užívať tovar pre jeho vady, za ktoré zodpovedá predávajúci
- ak nebude zistená žiadna závada, na ktorú sa vzťahuje bezplatná záručná oprava alebo bude zistená závada nezavinená výrobcom, hradí náklady spojené s vyslaním servisného technika osoba, ktorá uplatnila nárok na túto opravu
- záručné opravy vykonávajú autorizované servisné strediská podľa zoznamu uvedeného v tomto záručnom liste

Právo na bezplatnú opravu výrobku na náklady BSH domáci spotrebiče, s.r.o. organizačná zložka Bratislava zaniká, ak:

- je nečitateľný výrobný štítok, alebo na výrobku chýba
- údaje na záručnom liste, prípadne na doklade o predaji sa líšia od údajov uvedených na výrobnom štítku spotrebiča
- výrobok bol namontovaný v rozpore s návodom na montáž, prípadne nebol dodržaný súlad s platnými STN, alebo s návodom na obsluhu
- výrobok bol neodborne namontovaný, alebo nebol uvedený do prevádzky organizáciou oprávnenou v zmysle vyhlášky ÚBP SR č.718/2002 Z. z., platí pre plynové spotrebiče a spotrebiče s elektrickým napájaním 400 V, ako i na spotrebiče dodávané bez elektrického kábla, prípadne bez elektrickej koncovky
- bola vykonaná konštrukčná zmena alebo zásah do výrobku neoprávnenou osobou
- závada na výrobku vznikla použitím neoriginálnych náhradných dielov, alebo príslušenstva
- sa jedná o poškodenie: mechanické, nadmernou záťažou, v dôsledku vodného kameňa, neodborného zapojenia, živelnou pohromou, vonkajšími vplyvmi a pod.



Symbol uvedený na výrobku alebo jeho obale upozorňuje na to, že výrobok po skončení jeho životnosti nepatrí k bežnému domácejmu odpadu, ale ho treba odovzdať do špeciálnej zberne odpadu na recyklovanie elektrických alebo elektronických spotrebičov.

Vašou podporou správnej likvidácie pomáhate získať opäť cenné suroviny a chrániť tak životné prostredie. Ďalšie informácie o recyklovaní tohto výrobku získate na miestnom úrade, v zberni odpadu alebo v združení Envidom, ktoré zabezpečuje zber, prepravu, spracovanie, recykláciu a ekologické zneškodňovanie elektroodpadu v zmysle zákona.

Prehlásenie o hygienickej nezávadnosti výrobkov

Všetky výrobky distribuované spoločnosťou BSH domáci spotřebiče s.r.o. a prichádzajúce do styku s potravinami spĺňajú požiadavky o hygienickej nezávadnosti podľa zákona č. 258/2000 Zb., vyhlášky 38/2001 Zb. Toto prehlásenie sa vzťahuje na všetky výrobky prichádzajúce do styku s potravinami uvedené v aktuálnom cenníku firmy BSH domáci spotřebiče s.r.o.

„Spotřebič nie je určený pre použitie osobami (vrátane detí) so zníženými fyzickými, zmyslovými alebo mentálnymi schopnosťami, alebo s nedostatkom skúseností a vedomostí, ak im osoba zodpovedná za ich bezpečnosť neposkytne dohľad a alebo ich nepoučila o používaní spotřebiča.“

ZOZNAM SERVISNÝCH STREDÍSK

085 01	Bardajov	Partizánska 14	Peter Špiak	www.spikelektro.sk	spkservis@gates.sk	054.4746227	0903 527102
821 07	Bratislava	Kazanská 56	Martin Ščasný spotrebičov		gaggenau@orangemail.sk	02/38 103355	0918996988
811 07	Bratislava	Mýtna 17	Vivra elektro servis, s. r.o.	www.vivaservis.sk	servis@vivaservis.sk	02/45958855	0905722111
945 01	Komárno	Mesáčná 20	LASER Komárno spol. s r.o.	www.laser-kn.sk	servis@laser-kn.sk	035/7702688	0915222454
040 01	Košice	Komenského 14	Ing. Ľubor Kolesár Kubis		kubisservis@mail.t-com.sk	056/6221477	0905894769
071 01	Michalovce	Ul. Obrancov mieru 9	ELEKTROSERVIS VALTIM		valistkalubomir@stonline.sk	056/6423290	0903855309
949 01	Nitra	Spojovacia 7	EXPRES servis Anna Eimanová		expresservis@naex.sk	037/6524597	0903524108
920 01	Prieštany	Zlímská 47	Domoss technika a.s.	www.domoss.sk	servis@domoss.sk	033/7744810	03377742417
058 01	Poprad	Továrenská ul.č.3	TATRACHLAD POPRAD s.r.o.	www.tatrachlad.sk	tatrachlad@tatrachlad.sk	052/7722023	0903906828
080 05	Prešov	Svábska 6695/57A	BARAN servis - Baran Ľuboš	www.baranservis.sk	baranservis@baranservis.sk	051/7721439	0903904572
971 01	Prievidza	V.Clementisa 6	ELEKTROSERVIS Pavlíček Peter	www.peterpavlicek- elektroservis.sk	pavlicek.elektroservis@stonline. sk	046/6465778	0905264822
979 01	Rimavská Sobota	B. Bartóka 24	N.B.ELEKTROCENTRUM		nbelektrocentrum@stonline.sk	047/5811877	0905664258
034 72	Ružomberok	Liptovská Lužná 496	Elpra spol. s r.o.		elpra@speednet.sk	044/4396413	0905577817
038 52	Sučany	Hlavná ul. č. 5	BSC - servis centrum spol. s r.o.	www.bsc-serviscentrum.eu	bsc@bsc-serviscentrum.eu	043/4003424	0902272727
911 08	Trenčín	Mateja Béla 37	Josef Rožník	www.bshservis.sk	roznik@bshservis.sk		0903702458
960 01	Zvolen	Hviezdoslavová 34	STAFEXPRESS-ELEKTROSERVIS		stafexpress.zvservis@mail.t- com.sk	045/5400798	0905259983
010 01	Žilina	Komenského 38	M-SERVIS Mareš Jaroslav	www.m-servis.sk	mservis@zoznam.sk	041/5640627	

Zoznam servisných partnerov a informácie o záručných podmienkach nájdete na:

www.bosch-home.com/sk
infolinka: + 421 244 452 041



Instrucțiuni de siguranță

Utilizarea conform destinației

Verificați aparatul după despachetare. În cazul unei avarieri a aparatului în timpul transportului, nu este permisă punerea în funcțiune a acestuia.

Acest aparat este rezervat în exclusivitate uzului menajer și domeniului casnic.

Folosiți aparatul numai în spații interioare, la temperatura camerei și la o altitudine de până la 2000 m deasupra nivelului mării.

Instrucțiuni de siguranță importante

Citiți instrucțiunile de utilizare partea 1 și 2 cu atenție, acționați conform acestora și păstrați instrucțiunile. Înmânați instrucțiunile tuturor utilizatorilor.

Acest aparat poate fi utilizat de copii cu vârsta mai mare de 8 ani și de persoane cu capacități fizice, senzoriale sau mentale reduse sau lipsite de experiență și/sau cunoștințe dacă acestea sunt supravegheate sau dacă au fost instruite cu privire la utilizarea aparatului în condiții de siguranță și dacă au înțeles pericolele ce pot rezulta din utilizarea acestuia. Copiii nu au voie să se joace cu aparatul.

Curățarea și întreținerea realizată de utilizator nu vor fi efectuate de către copii, decât cu condiția ca aceștia să aibă vârsta de minim 8 ani și să fie supravegheați.

Aparatul și cablul de alimentare nu trebuie lăsați la îndemâna copiilor cu vârsta sub 8 ani. De asemenea, aceștia nu au voie să folosească aparatul.

Umpleți zilnic exclusiv cu apă rece, proaspătă (nu cu apă minerală carbogazoasă).

Nu folosiți apă dedurizată chimic.

Supravegheați întotdeauna aparatul în timpul funcționării.

Economisirea energiei

Din motive legate de economisirea energiei electrice, ar trebui să decuplați aparatul dvs. TASSIMO, după fiecare folosire.

Pericol de electrocutare!

- Utilizați și închideți aparatul numai conform indicațiilor de pe plăcuța cu caracteristici.
- Aparatul poate fi conectat doar la o priză de curent alternativ cu pământare, instalată regulamentar. Asigurați-vă că sistemul conductorilor de protecție al instalației electrice casnice este instalat conform prescripțiilor.



Instrucțiuni de siguranță

- Înainte de curățare deconectați aparatul cu întrerupătorul Pornit/Oprit și trageți ștecherul din priză.
 - Utilizați aparatul dvs. TASSIMO numai în cazul în care cablul de alimentare și aparatul nu prezintă deteriorări.
 - În caz de defecțiune scoateți imediat ștecherul de rețea.
 - Reparațiile la aparat, ca de exemplu schimbarea unui cablu deteriorat, pot fi efectuate doar de către Serviciul nostru pentru Clienți pentru a preveni periclitările.
 - Nu cufundați niciodată aparatul sau cablul de alimentare în apă.
 - Evitați vărsarea lichidelor pe conector.
 - Trebuie să respectați indicațiile speciale pentru curățare din manualul de utilizare.
- ⚠ Pericol de arsuri!**
- Nu încercați niciodată să deschideți sistemul de infuzare în timpul funcționării. Trebuie să aveți în vedere că lichidele evacuate sunt foarte fierbinți. Imediat după procedura de infuzare, T DISC-ul, unitatea de perforare și orificiul de evacuare a băuturii pot fi foarte fierbinți. Lăsați-le mai întâi să se răcească.
 - Nu folosiți T DISC-uri deteriorate.
 - Folosiți T DISC-urile o singură dată.
 - După utilizare, suprafețele mai pot fi fierbinți puțin timp.
 - Băuturile proaspăt preparate sunt fierbinți. Dacă este cazul, se lasă puțin să se răcească.
- ⚠ Pericol de incendiu!**
- Aparatul se înfierbântă.
 - Nu utilizați niciodată aparatul într-un dulap.
- ⚠ Pericol de accidentare!**
- Utilizarea defectuoasă a aparatului poate conduce la vătămări corporale.
 - Nu beți în niciun caz lichidul de decalcifiere.
- ⚠ Pericol de sufocare!**
- Copiii nu trebuie lăsați să se joace cu materialul de ambalare.
 - Depozitați piesele mărunte în siguranță pentru a nu putea fi înghițite.
- ⚠ Atenție!**
- **Curățarea suprafețelor care intră în contact cu alimentele pentru pasat!** Trebuie să respectați indicațiile speciale pentru curățare din instrucțiunile cu imagini.



Pe scurt

Înainte de a citi mai departe, desfaceți pagina aferentă cu diagrama, de la începutul prospectului, spre partea stângă.

- 1 Întrerupător **Pornit/Oprit**
- 2 Butonul **Pornire/Oprire** cu **Elementele de afișaj**
 - a LED de stare
 - b Umplere rezervor
 - c Decalcifiere
- 3 **Sistemul de infuzare**
 - a Capac
 - b Suport T DISC
 - c Unitate de perforare pentru T DISC-uri
 - d T DISC Fereastră de citire
 - e Orificiu de evacuare a băuturii
 - f Protecție împotriva stropirii

- 4 **Rezervor de apă detașabil**
 - a Marcaj **max**
 - b Marcaj „Decalcifiere”
 - c Indicator de nivel
 - d Mâner
- 5 **Compartiment de depozitare**
 - a T DISC de service galben
 - b Rezumatul instrucțiunilor de curățarea/decalcifierea
- 6 **Suport pentru cești**
(detașabil și reglabil pe înălțime)
 - a Grătar de picurare
 - b Recipient de colectare



Eliminarea ecologică

Eliminați ambalajul ecologic. Acest aparat este marcat corespunzător directivei europene 2012/19/UE în privința aparatelor electrice și electronice vechi (waste electrical and electronic equipment – WEEE). Directiva prescrie cadrul pentru o preluare înapoi, valabilă în întreaga UE, și valorificarea aparatelor vechi.

Informați-vă la distribuitorii specializați asupra modalităților actuale de eliminare ecologică.



Info

Firma Bosch este producătoarea aparatului TASSIMO. De aceea Bosch nu poate prelua garanția de livrare pentru T DISC-urile TASSIMO .

T DISC-urile TASSIMO se obțin de la distribuitorii de specialitate.

Vizitați și www.tassimo.com pentru a descoperi o mare varietate de băuturi și pentru a comanda online.



Accesorii

Accesorii	Număr de comandă Webshop
Tablete de decalcifiere	TCZ6004 / 00311530 www.tassimo.com www.bosch-home.com
T DISC de service galben	00576836 www.bosch-home.com



Depanarea

În tabelul ce urmează găsiți soluții pentru problemele sau defecțiunile care pot apărea în legătură cu folosirea aparatului dvs. TASSIMO și pe care le puteți remedia singuri. Dacă nu găsiți o soluție adecvată pentru problema dvs. specială, vă rugăm să contactați Serviciul nostru pentru Clienți. Informații suplimentare referitoare la Serviciul pentru Clienți se găsesc și online:

www.tassimo.com

www.bosch-home.com

Problemă	Cauză	Soluție
Aparatul nu funcționează, elementele de pe afișaj (LED-uri) nu se aprind.	Aparatul nu este alimentat cu curent electric.	Verificați dacă aparatul este racordat la alimentarea cu curent electric.
	Aparatul nu este pornit.	Asigurați-vă că aparatul este conectat.
Începe infuzarea și cu toate acestea nu curge băutura din aparat.	Rezervorul de apă nu este poziționat corect.	Verificați dacă rezervorul de apă este poziționat corect.
	Rezervorul de apă a fost îndepărtat în timpul infuzării sau în sistem a pătruns aer.	Începeți procedura de curățare cu T DISC-ul galben de service. Pentru aceasta vezi capitolul Punerea în funcțiune etapele 2–14.
	Indicatorul de nivel din rezervorul de apă este prins.	Curățați rezervorul de apă și faceți indicatorul de nivel să funcționeze.
Nu poate fi pornită infuzarea.	Nu este inserat nici un T DISC.	Verificați încă o dată dacă este inserat un T DISC.
	Nu este recunoscut codul de bare al T DISC-ului inserat.	Curățați fereastra de citire a T DISC-ului cu o lavetă moale, umedă. Neteziți folia T DISC-ului cu degetul, pentru a putea fi citit codul de bare. Utilizați un T DISC nou. În cazul în care problema nu se remediază, contactați TASSIMO Infoline.
	Sistemul de infuzare nu este închis corect.	Curățați sistemul de infuzare cu o lavetă moale, umedă, mai ales în zona de închidere.
	Aparatul nu a pornit la inserarea T DISC-ului.	Porniți aparatul înainte de inserarea T DISC-ului.
Sistemul de infuzare nu se poate închide.	Unitatea de perforare și/ sau suportul T DISC-ului nu sunt corect montate.	Apăsați unitatea de perforare cu ambele degete mari în suport și verificați poziția suportului T DISC-ului.
	T DISC-ul nu este introdus corect.	Înlocuiți T DISC-ul deteriorat cu unul nou. Inserați T DISC-ul cu partea imprimată în jos, astfel încât eclisa să se fixeze în orificiul prevăzut pentru aceasta.
	Sistemul de infuzare nu este închis corect.	Curățați sistemul de infuzare cu o lavetă moale, umedă, mai ales în zona de închidere. Apăsați capacul până acesta se fixează în aparat, făcând un zgomot perceptibil.



Depanarea

Problemă	Cauză	Soluție
Sistemul de infuzare nu se poate deschide.	Sistemul de infuzare este încă blocat.	Deschideți sistemul de infuzare numai atunci când LED-ul de stare nu mai luminează intermitent și luminează continuu. Dacă sistemul de infuzare rămâne în continuare închis, contactați Serviciul Infoline TASSIMO.
Se aprinde umplere rezervor apă.	Nu este apă suficientă în rezervorul de apă.	Umpleți cu apă rece, proaspătă până la marcajul max . Așezați rezervorul de apă la loc.
Umplere rezervor se aprinde, chiar dacă în rezervor se află apă suficientă.	Indicatorul de nivel din rezervorul de apă este prins. Rezervorul de apă nu este poziționat corect.	Curățați rezervorul de apă și faceți indicatorul de nivel să funcționeze. Verificați dacă rezervorul de apă este poziționat corect.
Umplere rezervor și Decalcifiere luminează intermitent în același timp și nu se pot prepara băuturi.	Aparatul este defect.	Oprii aparatul de la întrerupătorul de Pornit/Oprit , așteptați aproximativ 5 minute și porniți din nou aparatul. Dacă și continuă să lumineze intermitent; contactați linia de asistență TASSIMO.
Decalcifiere se aprinde sau luminează intermitent.	Aparatul trebuie decalcifiat.	Decalcificați aparatul. Pentru aceasta citiți capitolul Decalcifierea .
Decalcifiere se aprinde sau luminează intermitent, chiar dacă s-a folosit apă dedurizată.	Chiar și apa dedurizată conține cantități mici de calcar.	Decalcificați aparatul. Pentru aceasta citiți capitolul Decalcifierea .
Crema s-a deteriorat.	Orificiul de evacuare a băuturii este înfundat sau murdar.	Curățați orificiul de evacuare a băuturii. Pentru aceasta citiți capitolul Curățarea .
	Aparatul este calcifiat.	Decalcificați aparatul. Pentru aceasta citiți capitolul Decalcifierea .
Picură apă din sistemul de infuzare.	T DISC-ul este deteriorat sau nu este etanș. T DISC-ul nu a fost perforat corect.	Nu folosiți T DISC-uri deteriorate. Folosiți T DISC-urile o singură dată. Așteptați până s-a încheiat infuzarea și aparatul s-a răcit. Îndepărtați T DISC-ul și curățați sistemul de infuzare. Pentru aceasta citiți capitolul Curățarea .
	Unitatea de perforare nu este poziționată corect.	Apăsați cu ambele degete mari unitatea de perforare în suportul ei (zgomot perceptibil).
Pe suprafața de sub suportul pentru cești se găsește apă.	Este vorba despre apă de condens.	Poate apărea condensul și acest lucru nu reprezintă o defecțiune. Ștergeți apa cu o lavetă.



Depanarea

Problemă	Cauză	Soluție
T DISC-ul galben de service este deteriorat sau s-a pierdut.		T DISC-ul galben de service poate fi achiziționat prin Serviciul pentru Clienți Bosch (cod articol 00576836, pentru datele de contact, vezi la sfârșitul acestor instrucțiuni de utilizare).
Volumul de băutură nu corespunde dorințelor dumneavoastră.	Codul de bare al T DISC-ului stabilește volumul optim pentru fiecare băutură. Această valoare poate fi ajustată și individual.	Volum mai mic: În timpul infuzării apăsați butonul Pornire/Oprire pentru a întrerupe procedura de infuzare. Volum mai mare: Apăsați și mențineți butonul Pornire/Oprire până se obține volumul dorit.
	Depunerile de calcar din aparat pot duce la reducerea volumului băuturii.	Decalcificați aparatul. Pentru aceasta citiți capitolul Decalcifierea .



Указания по безопасности

Использование по назначению

Распакуйте и осмотрите прибор. Не подключайте прибор, если он был повреждён во время транспортировки.

Этот прибор предназначен только для домашнего использования.

Используйте прибор только внутри помещений при комнатной температуре на высоте не выше 2000 м над уровнем моря.

Важные правила техники безопасности

Внимательно прочтите инструкции по эксплуатации, часть 1 и 2, соблюдайте ее и сохраняйте инструкцию. Передавайте ее новому владельцу.

Детям в возрасте 8 лет и старше, а также лицам с ограниченными физическими, сенсорными или умственными способностями или с недостатком опыта или знаний, можно пользоваться этим прибором только под присмотром и/или в том случае, если они были проинструктированы относительно безопасного использования прибора и осознают опасности, связанные с его использованием. Детям нельзя играть с прибором.

Производить очистку и техобслуживание детям не разрешается, за исключением тех случаев, если они старше 8 лет и выполняют эти действия под наблюдением взрослых.

Детей младше 8 лет нельзя подпускать к прибору и шнуру питания, им не разрешается пользоваться прибором.

Ежедневно наливайте только свежую, холодную воду (а не газированную минеральную воду).

Не используйте химически умягченную воду.

Всегда следите за прибором во время эксплуатации!

Экономия энергии

С целью экономии электроэнергии кофеварку TASSIMO необходимо выключать после каждого пользования.

⚠ Опасность поражения током!

- Включайте в розетку и эксплуатируйте устройство только в соответствии с данными, указанными на заводской табличке.
- Прибор можно подключать только к электросети переменного тока через установленную согласно предписаниям розетку с заземлением. Убедитесь, что система заземления в домашней электропроводке установлена согласно предписаниям.



Указания по безопасности

- Перед чисткой выключайте устройство при помощи выключателя Вкл/Выкл и извлеките штекер из розетки.
 - Используйте прибор TASSIMO только при условии отсутствия повреждений на шнуре и на самом приборе.
 - В случае неисправности немедленно выньте вилку из розетки.
 - Во избежание потенциальных травм, операции по ремонту, например, замену поврежденного шнура, должен выполнять только персонал сервисного центра.
 - Никогда не погружайте устройство или шнур в воду.
 - Избегать попадания жидкости на разъем.
 - Соблюдайте приведенные в инструкции особые указания по очистке.
- ⚠ Риск получения ожогов!**
- Ни в коем случае не пытайтесь открыть систему заваривания во время эксплуатации. Учтите, что жидкости очень горячие. Сразу после заваривания T DISC, прокальватель и блок для наливания напитка могут быть очень горячими. Сначала дайте им остыть.
 - Не используйте поврежденные T DISC.
 - Используйте T DISC только один раз.
 - После работы прибора его поверхности могут в течение некоторого времени оставаться горячими.
 - Свежеприготовленные напитки очень горячие. Если потребуется, дайте немного остыть.
- ⚠ Опасность возгорания!**
- Прибор нагревается.
 - Категорически запрещена эксплуатация прибора в шкафу.
- ⚠ Опасность отравления!**
- Неправильное применение прибора может привести к травмам.
 - Ни в коем случае не пейте жидкость для удаления накипи.
- ⚠ Опасность удушья!**
- Не разрешайте детям играть с упаковочным материалом.
 - Храните мелкие детали в надежном месте, так как ребенок может их проглотить.
- ⚠ Внимание!**
- **Очистка поверхностей, контактирующих с продуктами питания!** Соблюдать особые указания по очистке, приведенные в инструкциях с иллюстрациями.



Обзор

Прежде чем читать дальше, раскройте страницу с рисунком в начале инструкции и разверните ее влево.

- 1 Выключатель **Вкл/Выкл**
- 2 Кнопка **Старт/Стоп** с **индикаторными элементами**
 - a Индикатор режима
 - b Заполнить емкость для воды
 - c Удаление накипи
- 3 Система заваривания
 - a Крышка
 - b Держатель T DISC
 - c Прокалыватель для T DISC
 - d Окно считывания T DISC
 - e Блок для наливания напитка
 - f Защита от разбрызгивания
- 4 **Съемная емкость для воды**
 - a Отметка **max**
 - b Отметка «Удаление накипи»
 - c Поплавок
 - d Ручка
- 5 **Отделение для хранения**
 - a Желтый сервисный T DISC
 - b Краткая инструкция по очистке / удалению накипи
- 6 **Подставка под чашки** (снимается и регулируется по высоте)
 - a Решетка для капель
 - b Сборная емкость



Утилизация

Утилизируйте упаковку с использованием экологически безопасных методов. Данный прибор имеет отметку о соответствии европейским нормам 2012/19/EU утилизации электрических и электронных приборов (waste electrical and electronic equipment – WEEE). Данные нормы определяют действующие на территории Евросоюза правила возврата и утилизации старых приборов.

Информацию о существующих способах утилизации можно получить в специализированной торговой организации.



К сведению

Bosch является изготовителем кофеварки TASSIMO. Компания Bosch не гарантирует наличие дисков T DISC для TASSIMO.

TASSIMO T DISC можно приобрести в специализированных магазинах.

Зайдите также на www.tassimo.ru, чтобы ознакомиться с большим ассортиментом напитков и сделать заказ онлайн.



Принадлежности

Принадлежности	Номер для заказа в интернет-магазине
Таблетки для удаления накипи	TCZ6004 / 00311530 www.tassimo.ru www.bosch-home.ru
Желтый сервисный T DISC	00576836 www.bosch-home.ru



Помощь в решении проблем

В следующей таблице Вы найдете решения проблем или неисправностей, которые могут возникнуть в связи с использованием устройства и которые Вы можете устранить собственными силами. Если Вы не найдете адекватного решения для Вашей особой проблемы, обратитесь в отдел сервисного обслуживания.

Дополнительную информацию для клиентов Вы найдете онлайн:

www.tassimo.ru

www.bosch-home.ru

Проблема	Возможная причина	Устранение
Устройство не работает, не горит ни один из индикаторных элементов (светодиодов).	Возможно, отсутствует электропитание.	Проверьте, подключено ли устройство к источнику электроэнергии.
	Устройство не включено.	Убедитесь в том, что устройство включено.
Начинается заваривание, но напиток не выходит.	Емкость для воды установлена неправильно.	Пожалуйста, проверьте, правильно ли установлена емкость для воды.
	Емкость для воды была снята в процессе заваривания, или в системе находится воздух.	Запустите процесс промывки, используя сервисный T DISC. Для этого ознакомьтесь с главой Ввод в эксплуатацию , шаги 2–14.
	Поплавок в емкости для воды застопорился.	Почистите емкость для воды, чтобы поплавок снова свободно двигался.
Не удастся начать заваривание.	Не вложен T DISC.	Проверьте, был ли вложен T DISC.
	Не распознан штрих-код вложенного T DISC.	Почистите окно считывания T DISC мягкой, влажной салфеткой.
		Пальцем разгладьте пленку T DISC, чтобы можно было прочесть штрихкод.
		Используйте новый T DISC.
	Если устранить проблему не удастся, свяжитесь с информационной линией TASSIMO.	
Система заваривания не закрыта надлежащим образом.	Почистите систему заваривания мягкой, влажной салфеткой, в первую очередь в зоне крышки.	
Прибор не был включен при вложении T DISC.	Перед вложением T DISC включите прибор.	
Не удастся закрыть систему заваривания.	Прокальватель и/или держатель T DISC вставлены неправильно.	Двумя большими пальцами вдавите прокальватель в крепление и проверьте позицию держателя T DISC.
	T DISC вложен неправильно.	Замените поврежденный T DISC новым. Вложите T DISC отпечатанной стороной вниз таким образом, чтобы язычок вошел в предусмотренную для него выемку
	Система заваривания не закрыта надлежащим образом.	Почистите систему заваривания мягкой, влажной салфеткой, в первую очередь в зоне крышки. Надавите на крышку, пока не раздастся звук фиксации.



Помощь в решении проблем

Проблема	Возможная причина	Устранение
Не удается открыть систему заваривания.	Система заваривания еще плотно закрыта.	Откройте систему заваривания только тогда, когда индикатор режима ☐ прекратит мигать и начнет гореть постоянно. Если систему заваривания по-прежнему не открыть, обратитесь в информационную службу TASSIMO.
«Наполнить емкость для воды» ☐ горит.	В емкости для воды не достаточно воды.	Залейте свежую, холодную воду до отметки max . Снова вставьте емкость для воды.
Индикатор «Наполнить емкость для воды» ☐ горит, хотя воды в емкости достаточно.	Поплавок в емкости для воды застопорился.	Почистите емкость для воды, чтобы поплавок снова свободно двигался.
	Емкость для воды установлена неправильно.	Пожалуйста, проверьте, правильно ли установлена емкость для воды.
Индикатор «Наполнить емкость для воды» ☐ и «Удаление накипи» Ⓜ одновременно мигают, и невозможно приготовить напитки.	Произошел сбой в работе кофеварки.	кофеварку с помощью выключателя питания и примерно через 5 минут включите ее снова. Если символы ☐ и Ⓜ по-прежнему мигают, обратитесь в службу поддержки TASSIMO.
Индикатор «Удаление накипи» Ⓜ горит или мигает.	Устройство нужно очистить от накипи.	Удалите накипь из устройства. Для этого прочтите главу Удаление накипи .
Индикатор «Удалить накипь» Ⓜ горит или мигает, хотя использовалась умягченная вода.	Даже умягченная вода содержит определенное количество извести.	Удалите накипь из устройства. Для этого прочтите главу Удаление накипи .
Ухудшилось качество пенки на кофе.	Блок для наливания напитка засорен или загрязнен.	Почистите блок для наливания напитка. Для этого прочтите главу Очистка . Очистите систему заваривания при помощи сервисного T DISC. Для этого прочтите главу Очистка .
	Известковые отложения в кофеварке.	Удалите накипь из устройства. Для этого прочтите главу Удаление накипи .
Из системы заваривания капает вода.	T DISC поврежден или негерметичен. T DISC проколот неправильно.	Не используйте поврежденные T DISC. Используйте T DISC только один раз. Подождите, пока процесс заваривания будет завершен и устройство остынет. Удалите T DISC и почистите систему заваривания. Для этого прочтите главу Очистка .
	Неправильно вставлен прокальватель.	Обеими большими пальцами вдавите прокальватель в крепление (должен раздаться щелчок).



Помощь в решении проблем

Проблема	Возможная причина	Устранение
Под подставкой для чашки находится вода.	Это конденсат.	Наличие конденсата не свидетельствует о неисправности. Вытрите воду тканевой салфеткой.
Желтый сервисный T DISC поврежден или утерян.		Желтый сервисный T DISC можно заказать в авторизованном сервисном центре Bosch (артикул 00576836), контактная информация приведена в инструкции по эксплуатации).
Количество напитка не соответствует Вашему желанию.	Штрих-код T DISC в зависимости от вида напитка задает оптимальный его объем. Эту величину также можно регулировать индивидуально.	Меньшее количество: Чтобы прервать процесс заваривания, во время заваривания нажмите кнопку Старт/Стоп . Большее количество: Нажмите и удерживайте кнопку Старт/Стоп , пока не будет достигнуто нужное количество.
	Накипь в устройстве может привести к сокращенному количеству напитка.	Удалите накипь из устройства. Для этого прочтите главу Удаление накипи .

Информация изготовителя о гарантийном и сервисном обслуживании

Круглосуточный телефон службы поддержки*:

8 (800) 200-29-61

Официальный сайт в Интернете:

www.bosch-home.ru

Адреса авторизованных сервисных центров, а также вся информация по сервисному обслуживанию доступна на официальном сайте в Интернете: www.bosch-home.ru.

Рекомендуем Вам пользоваться услугами только авторизованных сервисных центров.

Оригинальные аксессуары и средства по уходу для бытовой техники Bosch Вы можете приобрести в нашем фирменном интернет-магазине: www.bosch-home.ru/store. С условиями заказа, оплаты и доставки Вы можете ознакомиться на сайте. Также оригинальные аксессуары и средства по уходу Вы можете приобрести в авторизованных сервисных центрах.

1. Изделие _____ 2. Модель _____

Пункты 1-2 заполняются только в случае, если эти данные не содержатся в документах о покупке изделия (кассовый чек и/или товарный чек, товарная накладная).

3. Данная информация распространяется на малые бытовые приборы товарного знака Bosch: кофеварки, кофемашины, кофемолки, весы, кухонные комбайны, миксеры, пылесосы, резки, тостеры, утюги, фены, распрямители для волос, электрочайники, соковыжималки, измельчители, блендеры, гладильные доски, ванночки, наполные весы, утюги, паровые станции, гладильные доски и аналогичные им изделия.



4. Уважаемые дамы и господа, сообщаем Вам, что подтверждение соответствия нашей продукции обязательным требованиям в соответствии с законодательством осуществляется в форме обязательной сертификации и декларирования соответствия. Информацию об обязательном подтверждении соответствия наших приборов, в том числе данные о номере сертификата соответствия (декларации о соответствии) и сроке его (ее) действия Вы можете получить в ООО «БСХ Бытовые Приборы».

Наша продукция производится под контролем транснациональной корпорации «БСХ Хаусгерете ГмБХ», адрес штаб-квартиры: 81739 Мюнхен, Карл-Верн Штрассе 34, Германия (BSH Hausgeräte GmbH, Carl-Wery-Str. 34, 81739 München, Germany).

Организацией, выполняющей функции иностранного изготовителя, уполномоченной на основании договора с ним, является ООО «БСХ Бытовые Приборы», 198515, Санкт-Петербург, г. Петергоф, ул. Карла Сименса, д.1 лит. А, филиал в г. Москва, 119071, ул. Малая Калужская, д.15, телефон (495) 737-2777, факс (495) 737-2798.

5. Обязательные сведения о технических характеристиках прибора приведены на типовой табличке прибора или на его этикетке и/или в сопроводительной документации.

6. Аксессуары и средства по уходу

Для безупречного функционирования Вашей техники и ухода за ней производитель рекомендует использовать только оригинальные аксессуары и средства по уходу. Оригинальные аксессуары разработаны производителем, они идеально подходят именно для Вашего прибора. Оригинальные аксессуары и средства по уходу соответствуют самым высоким требованиям качества товарного знака Bosch, они проходят заводские испытания для обеспечения максимальной надежности в работе. По всем вопросам, связанным с аксессуарами и средствами по уходу для Вашей бытовой техники, Вы можете обратиться в авторизованные сервисные центры или по телефону службы поддержки.

7. Гарантия изготовителя

Фирма изготовитель предоставляет на приобретенный Вами в Российской Федерации бытовой прибор гарантию в соответствии с действующим законодательством РФ сроком 1 год. На приобретенный в Республике Беларусь бытовой прибор, к которому при покупке был выдан гарантийный талон, действуют гарантийные условия, не противоречащие законодательству Республики Беларусь.

8. Внимание! Важная информация для потребителей

Данный прибор предназначен для использования исключительно для личных, семейных, домашних и иных нужд, не связанных с осуществлением предпринимательской деятельности либо удовлетворением бытовых потребностей в офисе предприятия, учреждения или организации. Использование прибора в целях, отличных от вышеуказанных, является нарушением правил надлежащей эксплуатации прибора.

Наличие фирменной заводской типовой таблички на приборе обязательно! Пожалуйста, убедитесь в ее наличии и сохраните ее на приборе в течение всего срока службы прибора. Удаление таблички ведет к обезличению прибора и к возможным нарушениям правил его эксплуатации.

Изготовитель не несет ответственность за недостатки в приборе, если сервисной службой будет доказано, что они возникли после передачи прибора потребителю вследствие нарушения им правил пользования, транспортировки, хранения, действий третьих лиц, непреодолимой силы (пожара, природной катастрофы и т.п.), попадания бытовых насекомых и грызунов, воздействия иных посторонних факторов, а также вследствие существенных нарушений технических требований, оговоренных в инструкции по эксплуатации, в том числе нестабильности параметров электросети, установленных ГОСТ 32144-2013.

Для подтверждения даты покупки прибора при гарантийном ремонте или предъявлении иных предусмотренных законом требований убедительно просим Вас сохранять документы о покупке (чек, квитанцию, иные документы, подтверждающие дату и место покупки).

Соблюдение рекомендаций и указаний, содержащихся в инструкции по эксплуатации (правилах пользования), поможет избежать проблем в эксплуатации прибора и его обслуживании.

Неисправные узлы приборов в гарантийный период бесплатно ремонтируются или заменяются новыми. Решение вопроса о целесообразности их замены или ремонта остается за службами сервиса.

9. Информация о сервисе

В период и после истечения гарантийного срока наша Служба Сервиса, а также мастера наших партнеров всегда готовы предложить Вам свои услуги. Список адресов уполномоченных изготовителем пунктов авторизованного сервисного обслуживания находится на официальном сайте в Интернете: www.bosch-home.ru.

Срок службы малых бытовых приборов (кроме кухонных комбайнов и пылесосов) составляет 2 года. Срок службы кухонных комбайнов и пылесосов составляет 5 лет. Срок службы изделия исчисляется с даты его покупки, либо при невозможности ее определения, с даты изготовления изделия, нанесенной на типовую табличку изделия. В соответствии со стандартом изготовителя дата изготовления маркируется FD ПГММ, где ПГ – год изготовления минус 1920, а ММ – месяц изготовления. Для определения года изготовления прибора необходимо к 1920 прибавить число ПГ.

* Бесплатный круглосуточный телефон для звонков на территории РФ.

B3AC065N1-1M00 03/2017



BOSCH

Разработано для жизни

Информация о бытовой технике, произведенной под контролем концерна БСХ Хаусгерете ГмбХ, Карл-Верн-Штр. 34, 81739 Мюнхен, Германия в соответствии с требованиями Федерального Закона РФ от 23 ноября 2009 г. № 261-ФЗ, законодательства о техническом регулировании и законодательства о защите прав потребителей Российской Федерации

Продукция: кофеварки, кофемашины, приборы для горячих напитков TASSIMO, приборы для нагревания воды, тостеры, чаеварки, электрочайники, мультиварки, переносные грили

Товарный знак:
Bosch

ВНИМАНИЕ! Ассортимент продукции постоянно обновляется. Технические характеристики продукции, в том числе энергоэффективности, постоянно совершенствуются. Продукция регулярно проходит обязательную процедуру подтверждения соответствия согласно действующему законодательству. Информацию о реквизитах актуальных сертификатов соответствия и сроках их действия, актуальную информацию о классе и характеристиках энергоэффективности продукции, информацию об актуальном ассортименте продукции можно получить у организации, выполняющей функции иностранного изготовителя на территории Российской Федерации ООО «БСХ Бытовые Приборы», 198515, Санкт-Петербург, г. Петергоф, ул. Карла Сименса, д.1 лит. А, филиал в г. Москва, 119071, ул. Малая Калужская, д.15, телефон (495) 737-2777, факс (495) 737-2798.

Компания ООО «БСХ Бытовые Приборы», 198515, Санкт-Петербург, г. Петергоф, ул. Карла Сименса, д.1 лит. А, филиал в г. Москва, 119071, ул. Малая Калужская, д.15, телефон (495) 737-2777, факс (495) 737-2798 осуществляет свою деятельность по подтверждению соответствия продукции от имени производителя на единой таможенной территории Евразийского экономического союза в соответствии с действующими техническими регламентами, в качестве уполномоченного Изготовителем лица, а также выполняет требования, предусмотренные Законом РФ №184-ФЗ «О техническом регулировании» для лица, выполняющего функции иностранного изготовителя на территории Российской Федерации.

Импортером в Российскую Федерацию продукции, сертифицированной в качестве серийно производимой, являются ООО «БСХ Бытовые Приборы», 198515, Санкт-Петербург, г. Петергоф, ул. Карла Сименса, д.1 лит. А, филиал в г. Москва, 119071, ул. Малая Калужская, д.15, телефон (495) 737-2777.

Организацией, указываемой на продукции в целях идентификации продукции и осуществляющей первичное размещение продукции на рынке Европейского союза, является Роберт Бош Хаусгерете ГмбХ Карл-Верн-Штр. 34, 81739 Мюнхен, Германия (Robert Bosch Hausgeräte GmbH, Carl-Wery-Str. 34, 81739 München, Germany).

Юридическим лицом (изготовителем), осуществляющим от своего имени изготовление продукции и ответственным за ее соответствие требованиям применимых технических регламентов, является БСХ Хаусгерете ГмбХ, Карл-Верн-Штр. 34, 81739 Мюнхен, Германия (BSH Hausgeräte GmbH, Carl-Wery-Str. 34, 81739 München, Germany).

При перевозке, погрузке, разгрузке и хранении продукции следует руководствоваться, помимо изложенных в инструкции по эксплуатации, следующими требованиями:

- Запрещается подвергать продукцию существенным механическим нагрузкам, которые могут привести к повреждению продукции и/или нарушению ее упаковки.
- Необходимо избегать попадания на упаковку продукции воды и других жидкостей.

Перед перевозкой или передачей на хранение бывшей в эксплуатации продукции при отрицательной температуре необходимо убедиться в отсутствии в продукции воды.

Продукция предназначена к использованию в условиях температуры выше 0°С и относительной влажности, не превышающей 93%.

Перед началом эксплуатации продукции, длительное время находившейся под воздействием отрицательной температуры, необходимо выдержать ее в условиях комнатной температуры несколько часов.

Правила реализации продукции определяются предприятиями розничной торговли в соответствии с требованиями действующего законодательства.

Указания по утилизации продукции содержатся в инструкции по эксплуатации и могут быть уточнены у муниципальных органов исполнительной власти.

Для продукции, реализованной изготовителем в течение срока действия сертификата соответствия, этот сертификат действителен при ее поставке, продаже и использовании (применении) в течение срока службы, установленного в соответствии со статьей 18 Закона РФ о защите прав потребителей. Срок службы на продукцию указан производителем в листовке «Информация изготовителя о гарантийном и сервисном обслуживании».

Продукция может быть идентифицирована по модельному обозначению (поле «E-Nr.»), апробационному типу (поле «Туре») и товарному знаку Bosch, нанесенным на продукцию, упаковку и (или) содержащихся в эксплуатационных документах. В соответствии с внутренним стандартом изготовителя бытовая техника идентифицируется по следующей схеме:

E-Nr. <материальный номер> / <индекс сервисной службы>

Материальный номер представляет собой буквенно-цифровое обозначение продукции длиной не более 10 символов, используемое при продаже (именуемое модельным обозначением или моделью бытового прибора) торговой марки Bosch. Материальный номер (модель) указывается между кодовым словом «E-Nr.» и косой чертой «/».

Индекс сервисной службы – двузначное цифровое обозначение, присваиваемое единице продукции в процессе производства и используемое сервисной службой.

Эксплуатационные документы разрабатываются в унифицированной форме для широкого ассортимента продукции, поэтому изготовителем предусмотрено указание торгового обозначения прибора в эксплуатационных документах как полностью, так и частично, при условии, что это позволяет определить принадлежность данного эксплуатационного документа к бытовому прибору, сопровождаемому этим эксплуатационным документом. Установление в процессе идентификации соответствия характеристик бытового прибора положениям, содержащимся в прилагаемых к нему эксплуатационных документах, проводится путем анализа информации, изложенной в эксплуатационных документах.

В состав эксплуатационных документов, предусмотренных изготовителем для продукции, могут входить настоящая информация, инструкция (руководство) по эксплуатации, информация об условиях гарантийного и сервисного обслуживания.

Маркирование продукции осуществляется изготовителем на типовой табличке прибора, на упаковочной этикетке, непосредственно на упаковке прибора, а также может производиться иными способами, обеспечивающими доступное и наглядное представление информации о приборе в местах продаж.

EAC Продукция, которая прошла процедуру подтверждения соответствия согласно требованиям технических регламентов Таможенного союза и/или технических регламентов Евразийского экономического союза, маркируется единым знаком обращения продукции на рынке государств-членов Таможенного союза (Евразийского экономического союза).

Продукция соответствует следующим техническим регламентам Таможенного союза:

- ТР ТС 020/2011 Электromагнитная совместимость технических средств
- ТР ТС 004/2011 О безопасности низковольтного оборудования
- ТР ЕАЭС 037/2016 Об ограничении применения опасных веществ в изделиях электротехники и радиоэлектроники с даты вступления его в силу

Эксплуатационные документы на продукцию выполняются на русском языке. Эксплуатационные документы на государственных языках государств-членов Евразийского экономического союза, отличных от русского, при наличии соответствующих требований в законодательстве можно безвозмездно получить у торгующей организации-резидента соответствующего государства-члена Евразийского экономического союза.

Информация о комплектации продукции представлена в торговых залах, может быть запрошена по телефону бесплатной «горячей линии» (800) 200-2961, а также доступна в интернете на сайте производителя <http://www.bosch-home.ru>

Торговое обозначение	Апробационный тип	Сертификат соответствия			Страна-изготовитель
		Регистрационный номер	Дата выдачи	Действует до	
Приборы для горячих напитков TASSIMO					
TAS1251	СТРМ07	С-ДЕ.АЯ46.В.72778	15.12.2015	14.12.2020	Китай
TAS1252	СТРМ07	С-ДЕ.АЯ46.В.72778	15.12.2015	14.12.2020	Китай
TAS1253	СТРМ07	С-ДЕ.АЯ46.В.72778	15.12.2015	14.12.2020	Китай
TAS1254	СТРМ07	С-ДЕ.АЯ46.В.72778	15.12.2015	14.12.2020	Китай
TAS1255	СТРМ07	С-ДЕ.АЯ46.В.72778	15.12.2015	14.12.2020	Китай
TAS1257	СТРМ07	С-ДЕ.АЯ46.В.72778	15.12.2015	14.12.2020	Китай
TAS1401	СТРМ07	С-ДЕ.АЯ46.В.72778	15.12.2015	14.12.2020	Китай
TAS1402	СТРМ07	С-ДЕ.АЯ46.В.72778	15.12.2015	14.12.2020	Китай
TAS1403	СТРМ07	С-ДЕ.АЯ46.В.72778	15.12.2015	14.12.2020	Китай
TAS1404	СТРМ07	С-ДЕ.АЯ46.В.72778	15.12.2015	14.12.2020	Китай
TAS1407	СТРМ07	С-ДЕ.АЯ46.В.72778	15.12.2015	14.12.2020	Китай
TAS3202	СТРМ08	С-ДЕ.АЯ46.В.72778	15.12.2015	14.12.2020	Китай
TAS3203	СТРМ08	С-ДЕ.АЯ46.В.72778	15.12.2015	14.12.2020	Китай
TAS3204	СТРМ08	С-ДЕ.АЯ46.В.72778	15.12.2015	14.12.2020	Китай
TAS3205	СТРМ08	С-ДЕ.АЯ46.В.72778	15.12.2015	14.12.2020	Китай
TAS3206	СТРМ08	С-ДЕ.АЯ46.В.72778	15.12.2015	14.12.2020	Китай
TAS3207	СТРМ08	С-ДЕ.АЯ46.В.72778	15.12.2015	14.12.2020	Китай
TAS4501	СТРМ06	С-ДЕ.АЯ46.В.72778	15.12.2015	14.12.2020	Словения
TAS4502	СТРМ06	С-ДЕ.АЯ46.В.72778	15.12.2015	14.12.2020	Словения
TAS4503	СТРМ06	С-ДЕ.АЯ46.В.72778	15.12.2015	14.12.2020	Словения
TAS4504	СТРМ06	С-ДЕ.АЯ46.В.72778	15.12.2015	14.12.2020	Словения
TASS542EE	СТРМ05	С-ДЕ.АЯ46.В.72778	15.12.2015	14.12.2020	Словения
TASS544EE	СТРМ05	С-ДЕ.АЯ46.В.72778	15.12.2015	14.12.2020	Словения
TASS546EE	СТРМ05	С-ДЕ.АЯ46.В.72778	15.12.2015	14.12.2020	Словения
TAS7002	СТРМ09	С-ДЕ.АЯ46.В.72778	15.12.2015	14.12.2020	Словения
TAS7004	СТРМ09	С-ДЕ.АЯ46.В.72778	15.12.2015	14.12.2020	Словения
Тостеры					
TAT3A011	СТАТ20	С-ДЕ.АЯ46.В.73483	10.02.2016	09.02.2021	Китай
TAT3A012	СТАТ20	С-ДЕ.АЯ46.В.73483	10.02.2016	09.02.2021	Китай
TAT3A014	СТАТ20	С-ДЕ.АЯ46.В.73483	10.02.2016	09.02.2021	Китай
TAT3A016	СТАТ20	С-ДЕ.АЯ46.В.73483	10.02.2016	09.02.2021	Китай
TAT6101	СТАТ11	С-ДЕ.АЯ46.В.73483	10.02.2016	09.02.2021	Китай
TAT6104	СТАТ11	С-ДЕ.АЯ46.В.73483	10.02.2016	09.02.2021	Китай
TAT6901	СТАТ11	С-ДЕ.АЯ46.В.73483	10.02.2016	09.02.2021	Китай
TAT6A111	СТАТ08В	С-ДЕ.АЯ46.В.76368	09.09.2016	08.09.2021	Китай
TAT6A113	СТАТ08В	С-ДЕ.АЯ46.В.76368	09.09.2016	08.09.2021	Китай
TAT6A114	СТАТ08В	С-ДЕ.АЯ46.В.76368	09.09.2016	08.09.2021	Китай
TAT6A913	СТАТ08В	С-ДЕ.АЯ46.В.76368	09.09.2016	08.09.2021	Китай
TAT7203	СТАТ09А	С-ДЕ.АЯ46.В.76368	09.09.2016	08.09.2021	Китай
TAT7525	СТАТ09А	С-ДЕ.АЯ46.В.76368	09.09.2016	08.09.2021	Китай
TAT8611	СТАТ15	С-ДЕ.АЯ46.В.73483	10.02.2016	09.02.2021	Китай
TAT8612	СТАТ15	С-ДЕ.АЯ46.В.73483	10.02.2016	09.02.2021	Китай
TAT8613	СТАТ15	С-ДЕ.АЯ46.В.73483	10.02.2016	09.02.2021	Китай
TAT8619	СТАТ15	С-ДЕ.АЯ46.В.73483	10.02.2016	09.02.2021	Китай
Кофеварки и кофемашинны					
TCA5309	СТЕС25С	С-ДЕ.АЯ46.В.73182	20.01.2016	19.01.2021	Португалия
TESS0129RW	СТЕС32	С-ДЕ.АЯ46.В.73182	20.01.2016	19.01.2021	Словения
TESS1521RW	СТЕС32	С-ДЕ.АЯ46.В.73182	20.01.2016	19.01.2021	Словения
TESS1523RW	СТЕС32	С-ДЕ.АЯ46.В.73182	20.01.2016	19.01.2021	Словения
TESS5236RW	СТЕС32	С-ДЕ.АЯ46.В.73182	20.01.2016	19.01.2021	Словения
TESS56M1RU	СТЕС32	С-ДЕ.АЯ46.В.73182	20.01.2016	19.01.2021	Словения
TESS59M1RU	СТЕС32	С-ДЕ.АЯ46.В.73182	20.01.2016	19.01.2021	Словения
TESE6031RW	СТЕС32Х	С-ДЕ.АЯ46.В.73182	20.01.2016	19.01.2021	Словения
TESE6052RW	СТЕС32Х	С-ДЕ.АЯ46.В.73182	20.01.2016	19.01.2021	Словения
TESE6072RW	СТЕС32Х	С-ДЕ.АЯ46.В.73182	20.01.2016	19.01.2021	Словения
TESE6093RW	СТЕС32Х	С-ДЕ.АЯ46.В.73182	20.01.2016	19.01.2021	Словения
TESE6733RW	СТЕС32Х	С-ДЕ.АЯ46.В.73182	20.01.2016	19.01.2021	Словения
TES71221RW	СТЕС30Х	С-ДЕ.АЯ46.В.73182	20.01.2016	19.01.2021	Словения
TES71525RW	СТЕС30Х	С-ДЕ.АЯ46.В.73182	20.01.2016	19.01.2021	Словения
TES80329RW	СТЕС30М	С-ДЕ.АЯ46.В.73182	20.01.2016	19.01.2021	Словения
TES80511RW	СТЕС30М	С-ДЕ.АЯ46.В.73182	20.01.2016	19.01.2021	Словения
TES80721RW	СТЕС30М	С-ДЕ.АЯ46.В.73182	20.01.2016	19.01.2021	Словения
TIS30129RW	СТЕС35А	С-ДЕ.АЯ46.В.76089	19.08.2016	18.08.2021	Словения
TIS30321RW	СТЕС35А	С-ДЕ.АЯ46.В.76089	19.08.2016	18.08.2021	Словения
TКА3A031	СТКА20	С-ДЕ.АЯ46.В.73144	18.01.2016	17.01.2021	Китай
TКА3A034	СТКА20	С-ДЕ.АЯ46.В.73144	18.01.2016	17.01.2021	Китай
TКА6031А	СТКА6	С-ДЕ.АЯ46.В.73144	18.01.2016	17.01.2021	Китай
TКА6033	СТКА6	С-ДЕ.АЯ46.В.73144	18.01.2016	17.01.2021	Китай
TКА6034	СТКА6	С-ДЕ.АЯ46.В.73144	18.01.2016	17.01.2021	Китай
TКА6843	СТКА6	С-ДЕ.АЯ46.В.73144	18.01.2016	17.01.2021	Китай

Торговое обозначение	Апробационный тип	Сертификат соответствия			Страна-изготовитель
		Регистрационный номер	Дата выдачи	Действует до	
Кофеварки и кофемашинны					
TKA6A041	СТКА08А	С-ДЕ.АЯ46.В.77438	18.11.2016	17.11.2021	Польша
TKA6A043	СТКА08А	С-ДЕ.АЯ46.В.77438	18.11.2016	17.11.2021	Польша
TKA6A044	СТКА08А	С-ДЕ.АЯ46.В.77438	18.11.2016	17.11.2021	Польша
TKA6A643	СТКА08В	С-ДЕ.АЯ46.В.77438	18.11.2016	17.11.2021	Польша
TKA6A683	СТКА08В	С-ДЕ.АЯ46.В.77438	18.11.2016	17.11.2021	Польша
Чайники					
TTA2201	СТТА1	С-ДЕ.АЯ46.В.62082	14.02.2014	13.02.2019	Чехия
Электрочайники					
TWK1201N	СТWK9А	С-ДЕ.АЯ46.В.73646	20.02.2016	19.02.2021	Китай
TWK3A011	СТWK20	С-ДЕ.АЯ46.В.73646	20.02.2016	19.02.2021	Китай
TWK3A013	СТWK20	С-ДЕ.АЯ46.В.73646	20.02.2016	19.02.2021	Китай
TWK3A014	СТWK20	С-ДЕ.АЯ46.В.73646	20.02.2016	19.02.2021	Китай
TWK3A017	СТWK20	С-ДЕ.АЯ46.В.73646	20.02.2016	19.02.2021	Китай
TWK3A051	СТWK20В	С-ДЕ.АЯ46.В.73646	20.02.2016	19.02.2021	Китай
TWK6001	СТWK11	С-ДЕ.АЯ46.В.73646	20.02.2016	19.02.2021	Китай
TWK6003V	СТWK11	С-ДЕ.АЯ46.В.73646	20.02.2016	19.02.2021	Чехия
TWK6004N	СТWK11	С-ДЕ.АЯ46.В.73646	20.02.2016	19.02.2021	Китай
TWK6006N	СТWK11	С-ДЕ.АЯ46.В.73646	20.02.2016	19.02.2021	Китай
TWK6007N	СТWK11	С-ДЕ.АЯ46.В.73646	20.02.2016	19.02.2021	Китай
TWK6008	СТWK11	С-ДЕ.АЯ46.В.73646	20.02.2016	19.02.2021	Китай
TWK6801	СТWK13	С-ДЕ.АЯ46.В.73646	20.02.2016	19.02.2021	Китай
TWK6A011	СТWK08А	С-ДЕ.АЯ46.В.76395	13.09.2016	12.09.2021	Китай
TWK6A013	СТWK08А	С-ДЕ.АЯ46.В.76395	13.09.2016	12.09.2021	Китай
TWK6A014	СТWK08А	С-ДЕ.АЯ46.В.76395	13.09.2016	12.09.2021	Китай
TWK6A813	СТWK08А	С-ДЕ.АЯ46.В.76395	13.09.2016	12.09.2021	Китай
TWK7090	СТWK28	С-ДЕ.АЯ46.В.73646	20.02.2016	19.02.2021	Китай
TWK70A03	СТWK30А	С-ДЕ.АЯ46.В.73646	20.02.2016	19.02.2021	Китай
TWK7101	СТWK26	С-ДЕ.АЯ46.В.73646	20.02.2016	19.02.2021	Китай
TWK7203	СТWK32А	С-ДЕ.АЯ46.В.75008	14.07.2016	13.07.2021	Китай
TWK7403	СТWK27	С-ДЕ.АЯ46.В.73646	20.02.2016	19.02.2021	Китай
TWK7501	СТWK31А	С-ДЕ.АЯ46.В.73646	20.02.2016	19.02.2021	Китай
TWK7502	СТWK31А	С-ДЕ.АЯ46.В.73646	20.02.2016	19.02.2021	Китай
TWK7506	СТWK31А	С-ДЕ.АЯ46.В.73646	20.02.2016	19.02.2021	Китай
TWK7507	СТWK31А	С-ДЕ.АЯ46.В.73646	20.02.2016	19.02.2021	Китай
TWK7601	СТWK23	С-ДЕ.АЯ46.В.73646	20.02.2016	19.02.2021	Китай
TWK7603	СТWK23	С-ДЕ.АЯ46.В.73646	20.02.2016	19.02.2021	Китай
TWK7604	СТWK23	С-ДЕ.АЯ46.В.73646	20.02.2016	19.02.2021	Китай
TWK7607	СТWK23	С-ДЕ.АЯ46.В.73646	20.02.2016	19.02.2021	Китай
TWK7801	СТWK22	С-ДЕ.АЯ46.В.73646	20.02.2016	19.02.2021	Китай
TWK7804	СТWK22	С-ДЕ.АЯ46.В.73646	20.02.2016	19.02.2021	Китай
TWK7805	СТWK22	С-ДЕ.АЯ46.В.73646	20.02.2016	19.02.2021	Китай
TWK7808	СТWK22	С-ДЕ.АЯ46.В.73646	20.02.2016	19.02.2021	Китай
TWK7809	СТWK22	С-ДЕ.АЯ46.В.73646	20.02.2016	19.02.2021	Китай
TWK78A01	СТWK29А	С-ДЕ.АЯ46.В.73646	20.02.2016	19.02.2021	Китай
TWK7901	СТWK24	С-ДЕ.АЯ46.В.73646	20.02.2016	19.02.2021	Китай
TWK7902	СТWK25	С-ДЕ.АЯ46.В.73646	20.02.2016	19.02.2021	Китай
TWK7S05	СТWK09А	С-ДЕ.АЯ46.В.76395	13.09.2016	12.09.2021	Китай
TWK8611P	СТWK15	С-ДЕ.АЯ46.В.73646	20.02.2016	19.02.2021	Китай
TWK8612P	СТWK15	С-ДЕ.АЯ46.В.73646	20.02.2016	19.02.2021	Китай
TWK8613P	СТWK15	С-ДЕ.АЯ46.В.73646	20.02.2016	19.02.2021	Китай
TWK8617P	СТWK15	С-ДЕ.АЯ46.В.73646	20.02.2016	19.02.2021	Китай
TWK8619P3RU	СТWK15S	С-ДЕ.АЯ46.В.73646	20.02.2016	19.02.2021	Китай
TWK8619P4RU	СТWK15S	С-ДЕ.АЯ46.В.73646	20.02.2016	19.02.2021	Китай
Приборы для нагрева воды					
THD2021	СТDW16А	С-ДЕ.АЯ46.В.73214	22.01.2016	21.01.2021	Германия
THD2023	СТDW16А	С-ДЕ.АЯ46.В.73214	22.01.2016	21.01.2021	Германия
Мультиварки					
MUC22B42RU	СНМС01А	С-ДЕ.АЯ46.В.73382	02.02.2016	01.02.2021	Китай
MUC24B64RU	СНМС01В	С-ДЕ.АЯ46.В.73382	02.02.2016	01.02.2021	Китай
MUC28B64RU	СНМС01С	С-ДЕ.АЯ46.В.73382	02.02.2016	01.02.2021	Китай
MUC48B68RU	СНМС02	С-ДЕ.АЯ46.В.73382	02.02.2016	01.02.2021	Китай
MUC48V68RU	СНМС02	С-ДЕ.АЯ46.В.73382	02.02.2016	01.02.2021	Китай
MUC88B68RU	СНМС04	С-ДЕ.АЯ46.В.73382	02.02.2016	01.02.2021	Китай
Переносные грили					
TFB3302V	СТTK1	С-ДЕ.АЯ46.В.80643	28.06.17	27.06.22	Греция
TFB4402V	СТTK4	С-ДЕ.АЯ46.В.80643	28.06.17	27.06.22	Греция
TFB4431V	СТTK4А	С-ДЕ.АЯ46.В.80643	28.06.17	27.06.22	Греция



Garantiebedingungen

Gültig in der Bundesrepublik Deutschland

Die nachstehenden Bedingungen, die Voraussetzungen und Umfang unserer Garantieleistung beschreiben, lassen die Gewährleistungsverpflichtungen des Verkäufers aus dem Kaufvertrag mit dem Endabnehmer unberührt. Für dieses Gerät leisten wir Garantie gemäß nachstehenden Bedingungen:

1. Wir beheben unentgeltlich nach Maßgabe der folgenden Bedingungen (Nr. 2 – 6) Mängel am Gerät, die nachweislich auf einem Material- und/ oder Herstellungsfehler beruhen, wenn sie uns unverzüglich nach Feststellung und innerhalb von 24 Monaten nach Lieferung an den Erstendabnehmer gemeldet werden. Zeigt sich der Mangel innerhalb von 6 Monaten ab Lieferung, wird vermutet, dass es sich um einen Material- oder Herstellungsfehler handelt.
2. Die Garantie erstreckt sich nicht auf leicht zerbrechliche Teile wie z.B. Glas oder Kunststoff bzw. Glühlampen. Eine Garantiepflicht wird nicht ausgelöst durch geringfügige Abweichungen von der Soll Beschaffenheit, die für Wert und Gebrauchstauglichkeit des Gerätes unerheblich sind, oder durch Schäden aus chemischen und elektrochemischen Einwirkungen von Wasser, sowie allgemein aus anomalen Umweltbedingungen oder sachfremden Betriebsbedingungen oder wenn das Gerät sonst mit ungeeigneten Stoffen in Berührung gekommen ist. Ebenso kann keine Garantie übernommen werden, wenn die Mängel am Gerät auf Transportschäden, die nicht von uns zu vertreten sind, nicht fachgerechte Installation und Montage, Fehlgebrauch, eine nicht haushaltsübliche Nutzung, mangelnde Pflege oder Nichtbeachtung von Bedienungs- oder Montagehinweisen zurückzuführen sind. Der Garantieanspruch erlischt, wenn Reparaturen oder Eingriffe von Personen vorgenommen werden, die hierzu von uns nicht ermächtigt sind, oder wenn unsere Geräte mit Ersatzteilen, Ergänzungs- oder Zubehörteilen versehen werden, die keine Originalteile sind und dadurch ein Defekt verursacht wird.
3. Die Garantieleistung erfolgt in der Weise, dass mangelhafte Teile nach unserer Wahl unentgeltlich instandgesetzt oder durch einwandfreie Teile ersetzt werden.
Geräte, die zumutbar (z.B. im PKW) transportiert werden können, und für die unter Bezugnahme auf diese Garantie eine Garantieleistung beansprucht wird, sind unserer nächstgelegenen Kundendienststelle oder unserem Vertragskundendienst zu übergeben oder zuzusenden. Instandsetzungen am Aufstellungsort können nur für stationär betriebene (feststehende) Geräte verlangt werden.
Es ist jeweils der Kaufbeleg mit Kauf- und/oder Lieferdatum vorzulegen. Ersetzte Teile gehen in unser Eigentum über.
4. Sofern die Nachbesserung von uns abgelehnt wird oder fehlschlägt, wird innerhalb der oben genannten Garantiezeit auf Wunsch des Endabnehmers kostenfrei gleichwertiger Ersatz geliefert.
5. Garantieleistungen bewirken weder eine Verlängerung der Garantiefrist, noch setzen sie eine neue Garantiefrist in Lauf. Die Garantiefrist für eingebaute Ersatzteile endet mit der Garantiefrist für das ganze Gerät.
6. Weitergehende oder andere Ansprüche, insbesondere solche auf Ersatz außerhalb des Gerätes entstandener Schäden sind – soweit eine Haftung nicht zwingend gesetzlich angeordnet ist – ausgeschlossen.

Diese Garantiebedingungen gelten für in Deutschland gekaufte Geräte. Werden Geräte ins Ausland verbracht, die die technischen Voraussetzungen (z.B. Spannung, Frequenz, Gasarten, etc.) für das entsprechende Land aufweisen und die für die jeweiligen Klima- und Umweltbedingungen geeignet sind, gelten diese Garantiebedingungen auch, soweit wir in dem entsprechenden Land ein Kundendienstnetz haben. Für im Ausland gekaufte Geräte gelten die von unserer jeweils zuständigen Landesvertretung herausgegebenen Garantiebedingungen. Diese können Sie über Ihren Fachhändler, bei dem Sie das Gerät gekauft haben, oder direkt bei unserer Landesvertretung anfordern.

Beachten Sie unser weiteres Kundendienst-Angebot:

Auch nach Ablauf der Garantie stehen Ihnen unser Werkskundendienst und unsere Servicepartner zur Verfügung.

Robert Bosch Hausgeräte GmbH
Carl-Wery-Straße 34, 81739 München, GERMANY

Gültig in Österreich und in der Schweiz

Für dieses Gerät gelten die von unserer jeweils zuständigen Landesvertretung herausgegebenen Garantiebedingungen, in dem das Gerät gekauft wurde. Sie können die Garantiebedingungen jederzeit über Ihren Fachhändler, bei dem Sie das Gerät gekauft haben oder direkt bei unserer Landesvertretung anfordern.

Darüber hinaus sind diese auch im Internet unter der benannten Webadresse hinterlegt. Für die Inanspruchnahme von Garantieleistungen ist in jedem Fall die Vorlage des Kaufbeleges erforderlich.



Garantie – Guarantee

en Guarantee

The guarantee conditions for this appliance are as defined by our representative in the country in which it is sold. Details regarding these conditions can be obtained from the dealer from whom the appliance was purchased. The bill of sale or receipt must be produced when making any claim under the terms of this guarantee.

fr Garantie (CH)

Les conditions de garantie applicables sont celles publiées par notre distributeur dans le pays où a été effectué l'achat. Le revendeur chez qui vous vous êtes procuré l'appareil fournira les modalités de garantie sur simple demande de votre part. En cas de recours en garantie, veuillez toujours vous munir de la preuve d'achat.

es Garantía

CONDICIONES DE GARANTIA PAE BOSCH se compromete a reparar o reponer de forma gratuita durante un período de 24 meses, a partir de la fecha de compra por el usuario final, las piezas cuyo defecto o falta de funcionamiento obedezca a causas de fabricación, así como la mano de obra necesaria para su reparación, siempre y cuando el aparato sea llevado por el usuario al taller del Servicio Técnico Autorizado por BOSCH.

En el caso de que el usuario solicitara la visita del Técnico Autorizado a su domicilio para la reparación del aparato, estará obligado el usuario a pagar los gastos del desplazamiento.

Esta garantía no incluye: lámparas, cristales, plásticos, ni piezas estéticas, reclamadas después del primer uso, ni averías producidas por causas ajenas a la fabricación o por uso no doméstico. Igualmente no están amparadas por esta garantía las averías o falta de funcionamiento producidas por causas no imputables al aparato (manejo inadecuado del mismo, limpiezas, voltajes e instalación incorrecta) o falta de seguimiento de las instrucciones de funcionamiento y mantenimiento que para cada aparato se incluyen en el folleto de instrucciones. Para la efectividad de esta garantía es imprescindible acreditar por parte del usuario y ante el Servicio Autorizado de BOSCH, la fecha de adquisición mediante la correspondiente FACTURA DE COMPRA que el usuario acompañará con el aparato cuando ante la eventualidad de una avería lo tenga que llevar al Taller Autorizado.

La intervención en el aparato por personal ajeno al Servicio Técnico Autorizado por BOSCH, significa la pérdida de garantía. GUARDE POR TANTO LA FACTURA DE COMPRA. Todos nuestros técnicos van provistos del correspondiente carnet avalado por ANFEL (Asociación Nacional de Fabricantes de Electrodomésticos) que le acredita como Servicio Autorizado de BOSCH. Exija su identificación.

sv Konsumentbestämmelser

I Sverige gäller av EHL antagna konsumentbestämmelser. Den fullständiga texten finns hos din handlare. Spar kvittot.

da Reklamationsret

På dette apparat yder Bosch 2 års reklamationsret. Købsnota skal altid vedlægges ved indsendelse til reparation, hvis denne ønskes udført indenfor retten til reklamation. Medfølger købsnota ikke, vil reparationen altid blive udført mod beregning.

Indsendelse til reparation

Skulle Deres Bosch apparat gå i stykker, kan det indsendes til vort serviceværksted:

BSH Hvidevarer A/S, Telegrafvej 4,
2750 Ballerup, tlf. 44 89 88 10.

no Garanti

For dette apparatet gjelder de garantibetingelser som er oppgitt av vår representant i de respektive land. Detaljer om disse garantibetingelsene får du ved å henvende deg til elektrohandelen der du har kjøpt apparatet. Ved krav i forbindelse med garantiytelser, er det i alle fall nødvendig å legge fram kvittering for kjøpet av apparatet.



Garantie – Guarantee

el Όροι εγγύησης

1. Η εγγύηση καλής λειτουργίας των προϊόντων μας παρέχεται για χρονικό διάστημα είκοσι τεσσάρων (24) μηνών από την ημερομηνία της πρώτης αγοράς που αναγράφεται στη θεωρημένη απόδειξη αγοράς. Για την παροχή της εγγύησης απαιτείται η επίδειξη της θεωρημένης απόδειξης αγοράς στην οποία αναγράφεται ο τύπος και το μοντέλο του προϊόντος.
2. Η εταιρεία μέσα στα ανωτέρω χρονικά όρια, σε περίπτωση πλημμελούς λειτουργίας της συσκευής, αναλαμβάνει την υποχρέωση της επαναφοράς της σε ομαλή λειτουργία και της αντικατάστασης κάθε τυχόν ελαττωματικού μέρους (πλην των αναλώσιμων και των ευπαθών, όπως τα γυάλινα, λαμπτήρες κλπ.). Απαραίτητη προϋπόθεση για να ισχύει η εγγύηση είναι η μη λειτουργία της συσκευής να προέρχεται από την πλημμελή κατασκευή της και όχι επί παραδείγματι από κακή χρήση, λανθασμένη εγκατάσταση, μη τήρηση των οδηγιών χρήσης της συσκευής, ακατάλληλη συντήρηση από πρόσωπα μη εξουσιοδοτημένα από την BSH Οικιακές Συσκευές Α.Β.Ε. ή από εξωγενείς παράγοντες όπως διακοπές ηλεκτρικού ρεύματος ή διαφοροποίησης της τάσης κλπ.
3. Στην περίπτωση που το προϊόν δεν λειτουργεί σωστά λόγω της κατασκευής του και εφόσον η πλημμελής λειτουργία εκδηλώθηκε κατά την περίοδο εγγύησης, η μονάδα Σέρβις (ή το εξουσιοδοτημένο συνεργείο) της BSH Οικιακές Συσκευές Α.Β.Ε. θα το επισκευάσει με σκοπό τη χρήση για την οποία κατασκευάστηκε, χωρίς να υπάρξει χρέωση για ανταλλακτικά ή την εργασία.
4. Δεν καλύπτονται από την εγγύηση οι κίνδυνοι που σχετίζονται με τη μεταφορά του προϊόντος προς επισκευή στον μεταπωλητή ή προς την μονάδα Σέρβις (ή προς το Εξουσιοδοτημένο Συνεργείο) της BSH Οικιακές Συσκευές Α.Β.Ε. εφόσον δεν πραγματοποιούνται από την BSH Οικιακές Συσκευές Α.Β.Ε. ή από εξουσιοδοτημένο απ' αυτήν πρόσωπο.
5. Όλες οι επισκευές της εγγύησης πρέπει να γίνονται από το Εξουσιοδοτημένο Σέρβις (ή το εξουσιοδοτημένο συνεργείο) της BSH Οικιακές Συσκευές Α.Β.Ε.
6. Η εγγύηση δεν καλύπτει κανένα προϊόν που χρησιμοποιείται πέραν των προδιαγραφών για τις οποίες κατασκευάστηκε (π.χ. οικιακή χρήση).
7. Η εγγύηση καλής λειτουργίας που παρέχεται από τον κατασκευαστή παύει αν αποκολληθούν, αλλοιωθούν ή τροποποιηθούν με οποιοδήποτε τρόπο οι ταινίες ασφαλείας ή οι ειδικές διακριτικές αυτοκόλλητες ετικέτες επί των οποίων αναγράφεται ο αριθμός σειράς ή η ημερομηνία αγοράς.
8. Η εγγύηση δεν καλύπτει:
 - Επισκευές, μετατροπές ή καθαρισμούς που έλαβαν χώρα σε κέντρο Σέρβις μη εξουσιοδοτημένο από την BSH Οικιακές Συσκευές Α.Β.Ε.
 - Λάθος χρήση, υπερβολική χρήση, χειρισμό ή λειτουργία του προϊόντος κατά τρόπο μη σύμφωνο με τις οδηγίες που περιέχονται στα εγχειρίδια χρήσης και/ή στα σχετικά έγγραφα χρήσης, συμπεριλαμβανομένων της πλημμελούς φύλαξης της συσκευής, της πτώσης της συσκευής κλπ.
 - Ζημιές που προκαλούνται ενδεικτικά από αστραπές, νερό ή υγρασία, φωτιά, πόλεμο, δημόσιες αναταραχές, λάθος τάσεις του δικτύου παροχής ρεύματος, ή οποιοδήποτε λόγο που είναι πέραν από τον έλεγχο του κατασκευαστή ή εξουσιοδοτημένου συνεργείου.
9. Αντικατάσταση της συσκευής γίνεται μόνο εφόσον δεν είναι δυνατή η επιδιόρθωση της κατόπιν πιστοποίησης της αδυναμίας επισκευής από το Εξουσιοδοτημένο Σέρβις (ή το εξουσιοδοτημένο συνεργείο) της BSH Οικιακές Συσκευές Α.Β.Ε.
10. Η κάθε επισκευή ή η αντικατάσταση ελαττωματικού μέρους δεν παρατείνει τον χρόνο εγγύησης του προϊόντος.
11. Εξαρτήματα και υλικά που αντικαθίστανται κατά τη διάρκεια της εγγύησης επιστρέφονται στο συνεργείο.

BSH Οικιακές Συσκευές Α.Β.Ε.

17° χλμ Εθνικής οδού Αθηνών - Λαμίας & Ποταμού 20, 145 64 Κηφισιά, Αθήνα

ΤΑ ΚΕΝΤΡΙΚΑ ΣΗΜΕΙΑ ΕΞΥΠΗΡΕΤΗΣΗΣ ΠΕΛΑΤΩΝ

Αθήνα17° χλμ Εθνικής οδού Αθηνών – Λαμίας & Ποταμού 20,145 64 Κηφισιά

Θεσ/νίκηΟδός Χάλκης, Πατριαρχικό Πυλαίας, 570 οι Πυλαία, Τ.Θ. 60017 Θέρμη

ΠάτραΧαραλάμπη 57. 262 24 Ψηλά Αλώνια

Ηράκλειο –

Κρήτης.....Λεωφ. Εθνικής Αντιστάσεως 23 & Καλαμά, 713 06 Ηράκλειο

ΚύπροςΑρχ. Μακαρίου Γ 39.

2407 Έγκωμη Λευκωσία, Κύπρος

1818224 ώρες / 7 ημέρες, τυπική χρέωση κλήσης προς εθνικά δίκτυα

ΠΑΝΕΛΛΑΔΙΚΟ ΤΗΛΕΦΩΝΟ ΕΞΥΠΗΡΕΤΗΣΗΣ ΠΕΛΑΤΩΝ



Garantie – Guarantee

pl Gwarancja

Dla urządzenia obowiązują warunki gwarancji wydanej przez nasze przedstawicielstwo handlowe w kraju zakupu. Dokładne informacje otrzymacie Państwo w każdej chwili w punkcie handlowym, w którym dokonano zakupu urządzenia. W celu skorzystania z usług gwarancyjnych konieczne jest przedłożenie dowodu kupna urządzenia. Warunki gwarancji regulowane są odpowiednimi przepisami Kodeksu cywilnego oraz Rozporządzeniem Rady Ministrów z dnia 30.05.1995 roku w sprawie szczególnych warunków zawierania i wykonywania umów rzeczy ruchomych z udziałem konsumentów.

cs Záruční podmínky

Pro tento přístroj platí záruční podmínky, které byly vydány naší kompetentní pobočkou v zemi, ve které byl přístroj zakoupen.

Záruční podmínky si můžete kdykoliv vyžádat prostřednictvím svého odborného prodejce, u kterého jste zakoupili přístroj, nebo přímo v naší pobočce v příslušné zemi.

sk Záručné podmienky

Pre tento prístroj platia záručné podmienky, ktoré boli vydané našou kompetentnou pobočkou v krajine, v ktorej bol prístroj zakúpený.

Záručné podmienky si môžete kedykoľvek vyžiadať prostredníctvom svojho odborného predajcu, u ktorého ste zakúpili prístroj, alebo priamo v našej pobočke v príslušnej krajine.

ro Condiții de garanție

Pentru acest aparat sunt valabile condițiile de garanție care au fost publicate de către reprezentanța competentă a țării din care a fost cumpărat aparatul.

Puteți solicita oricând condițiile de garanție de la comerciantul dvs. de la care ați cumpărat aparatul, sau le puteți cere direct de la reprezentanța noastră din țară.

ru Условия гарантийного обслуживания

Получить исчерпывающую информацию об условиях гарантийного обслуживания.

Вы можете в Вашем ближайшем авторизованном сервисном центре или в сервисном центре от производителя ООО «БСХ Бытовые Приборы», а также найти в фирменном гарантийном талоне, выдаваемом при продаже.



Kundendienst – Customer Service

DE Deutschland, Germany

BSH Hausgeräte Service GmbH
Zentralwerkstatt für kleine Hausgeräte
Trautskirchener Strasse 6-8
90431 Nürnberg
Online Auftragsstatus, Pickup Service für
Kaffeefüllautomaten und viele weitere Infos unter:
www.bosch-home.com

Reparaturservice, Ersatzteile & Zubehör,
Produkt-Informationen:
Tel.: 0911 70 440 040
mailto:cp-servicecenter@bshg.com
Wir sind an 365 Tagen rund um die Uhr erreichbar.

AT Österreich, Austria

BSH Hausgeräte Gesellschaft mbH
Werkskundendienst für Hausgeräte
Quellenstrasse 2a
1100 Wien

Reparaturservice, Ersatzteile & Zubehör,
Produktinformationen:
Tel.: 0810 550 511
mailto:vie-stoerungsannahme@bshg.com
Online Reparaturannahme, Ersatzteile und Zubehör
und viele weitere Infos unter:
www.bosch-home.at
Wir sind an 365 Tagen rund um die Uhr für Sie erreichbar.

CH Schweiz, Suisse, Svizzera, Switzerland

BSH Hausgeräte AG
Werkskundendienst für Hausgeräte
Fahrweidstrasse 80
8954 Geroldswil
mailto:ch-info.hausgeraete@bshg.com
Service Tel.: 0848 840 040
Service Fax: 0848 840 041
mailto:ch-reparatur@bshg.com
Ersatzteile Tel.: 0848 880 080
Ersatzteile Fax: 0848 880 081
mailto:ch-ersatzteil@bshg.com
www.bosch-home.com

CY Cyprus, Κύπρος

BSH Ikiakes Syskeves-Service
39, Arh. Makaariou III Str.
2407 Egomi/Nikosia (Lefkosia)
Tel.: 7777 8007
Fax: 022 65 8128
mailto:bsh.service.cyprus@cytanet.com.cy

CZ Česká republika, Czech Republic

BSH domácí spotřebiče s.r.o.
Firemní servis domácích spotřebičů
Pekařská 10b
155 00 Praha 5
Tel.: 0251 095 546
Fax: 0251 095 549
www.bosch-home.com/cz

DK Danmark, Denmark

BSH Hvidevarer A/S
Telegrafvej 4
2750 Ballerup
Tel.: 44 89 89 85
Fax: 44 89 89 86
mailto:BSH-Service-DK@BSHG.com
www.bosch-home.dk

ES España, Spain

En caso de avería puede ponerse en contacto con nosotros, su aparato será trasladado a nuestro taller especializado de cafeteras.

BSH Electrodomésticos España S.A.
Servicio Oficial del Fabricante
Parque Empresarial PLAZA
C/ Manfredonia, 6
50197 Zaragoza
Tel.: 902 245 255 o 976 305 713
www.bosch-home.es

FR France

BSH Electroménager S.A.S.
50 rue Ardoin - CS 50037
93406 SAINT-OUEN cedex
Service interventions à domicile:
01 40 10 11 00
Service Consommateurs:

0892 698 110

mailto:soa-bosch-conso@bshg.com
Service Pièces Détachées et Accessoires:

0892 698 109

www.bosch-home.fr

GB Great Britain

BSH Home Appliances Ltd.
Grand Union House
Old Wolverton Road
Wolverton
Milton Keynes MK12 5PT
To arrange an engineer visit, to order spare parts and accessories or for product advice please visit
www.bosch-home.co.uk
Or call
Tel.: 0344 892 8979*
**Calls are charged at the basic rate, please check with your telephone service provider for exact charges*

GR Greece, Ελλάς

BSH Ikiakes Siskevas A.B.E.
Central Branch Service
17 km E.O. Athinon-Lamias & Potamou 20
14564 Kifisia
Πανελλήνιο τηλέφωνο:
181 82 (Αστική χρέωση)
mailto:nkf-CustomerService@bshg.com
www.bosch-home.gr



Kundendienst – Customer Service

IE Republic of Ireland

BSH Home Appliances Ltd.
Unit F4, Ballymount Drive
Ballymount Industrial Estate
Walkinstown
Dublin 12

Service Requests, Spares and Accessories
Tel.: 01450 2655*

www.bosch-home.co.uk

*0.03 € per minute at peak. Off peak 0.0088 € per minute.

NO Norge, Norway

BSH Husholdningsapparater A/S
Grensesvingen 9, 0661 Oslo

Tel.: 22 66 06 00 Fax: 22 66 05 50

<mailto:reservdelar@bshg.com>

www.bosch-home.no

PL Polska, Poland

BSH Sprzęt Gospodarstwa
Domowego Sp. z o.o.

Al. Jerozolimskie 183

02-222 Warszawa

Tel.: 801 191 534

Fax: 022 572 7709

<mailto:Serwis.Fabryczny@bshg.com>

www.bosch-home.pl

RO România, Romania

BSH Electrocasnice srl.

Sos. Bucuresti-Ploiesti, nr. 19-21, sect.1

13682 Bucuresti

Tel.: 021 203 9748

Fax: 021 203 9733

<mailto:service.romania@bshg.com>

www.bosch-home.ro

RU Russia, Россия

ООО «БСХ Бытовая техника»

Сервис от производителя

Малая Калужская 19/1

119071 Москва

тел.: 495 737 2961

<mailto:mok-kdhl@bshg.com>

www.bosch-home.com

SE Sverige, Sweden

BSH Home Appliances AB

Landsvägen 32

169 29 Solna

Tel.: 0771 11 22 77 local rate

<mailto:reservdelar@bshg.com>

www.bosch-home.se

SK Slovensko, Slovakia

BSH domácí spotřebiče s.r.o.

Organizačná zložka Bratislava

Galvaniho 17/C

821 04 Bratislava

Tel.: 02 44 45 20 41

<mailto:opravy@bshg.com>

www.bosch-home.com/sk



Infoline

ES Servicio al Consumidor de TASSIMO

Para más información o para conocer las direcciones de los Centros de Servicio Autorizados Bosch más cercanos, por favor contacte con TASSIMO:

Teléfono del Servicio al Consumidor de TASSIMO: **901 888 037**

www.tassimo.es

SV TASSIMO Support

För information, frågor eller adress till närmsta Bosch service center kontakta Tassimo Support:
Tel nr **0200-883721**

www.tassimo.se

DK TASSIMO support

For information, spørgsmål eller adresse til nærmeste Bosch service center kontakt
Tassimo support: Tlf. **80-883521**

www.tassimo.dk

NO TASSIMO-hjelp

For informasjon, spørsmål eller adresse til nærmeste Bosch servicesenter, vennligst kontakt
Tassimo forbrukerservice: Tel nr **800-17073**

www.tassimo.no

GR CY TASSIMO Γραμμή Επικοινωνίας Καταναλωτών

Για ερωτήσεις- πληροφορίες σχετικά με τα προϊόντα Tassimo ή για το κοντινότερο σε εσάς εξουσιοδοτημένο σημείο service της Bosch παρακαλούμε επικοινωνήστε:

Γραμμή Καταναλωτών Ελλάδας **00800--12-8484** Χωρίς Χρέωση

Γραμμή Καταναλωτών Κύπρου **8009-7391** Χωρίς Χρέωση

www.tassimo.gr



Infoline

DE TASSIMO Infoline

Für Informationen und Fragen oder Adressen autorisierter Bosch Kundendienststellen in Ihrer Nähe kontaktieren Sie bitte TASSIMO:

TASSIMO Infoline: **0800 22 555 72**

www.tassimo.de

AT TASSIMO Infoline

Für Informationen und Fragen oder Adressen autorisierter Bosch Kundendienststellen in Ihrer Nähe kontaktieren Sie bitte TASSIMO:

TASSIMO Infoline: **0800 810 110**

www.tassimo.at

GB TASSIMO careline

For information, questions or locations of authorised Bosch service centres nearest you, please contact TASSIMO:

Phone: **0800 0328833**

www.tassimo.co.uk

FR TASSIMO Conseil

Vous pouvez poser vos questions, soumettre vos idées, vos recommandations ou demander les coordonnées des centres de Service Après-Vente agréés Bosch les plus proches de chez vous en contactant TASSIMO:

N° Cristal: **09 69 39 29 39**

www.tassimo.fr

CH TASSIMO Infoline

Für Informationen und Fragen oder Adressen autorisierter Bosch Kundendienststellen in Ihrer Nähe kontaktieren Sie bitte TASSIMO:

Vous pouvez poser vos questions, soumettre vos idées, vos recommandations ou demander les coordonnées des Centres-Services Agréés Bosch les plus proches de chez vous en contactant TASSIMO:

Per ricevere informazioni, fare domande, suggerimenti o trovare il più vicino centro di assistenza autorizzato, contattare TASSIMO:

TASSIMO Infoline: **0800-80 80 85**

www.tassimo.ch

Robert Bosch Hausgeräte GmbH
Carl-Wery-Straße 34
81739 München, GERMANY
www.bosch-home.com